

Промышленные источники питания

DRP / DRM / PMT2 / PMC / CHROME / SYNC



от ведущего мирового производителя источников питания

Компактные
Крепление на DIN-рейку
Крепление на панель

www.stoikltd.ru
www.deltronics.ru



ИСТОЧНИКИ ПИТАНИЯ НА DIN-РЕЙКУ

Авторизованный дистрибьютор в России: компания "СТОИК" www.deltronics.ru

DRP

Серия источников питания DRP специально создана в соответствии с требованиями промышленных условий эксплуатации: имеет расширенный температурный диапазон от -20 °C до +75 °C, корпус (из пластика или алюминия) позволяет выдерживать ударные и вибрационные нагрузки в соответствии со стандартом IEC60068-2, имеет внутреннюю защиту от перенапряжения, перегрузки и перегрева по выходу. Серия DRP имеет встроенный корректор мощности, двойную стабилизацию выходного напряжения и функцию кратковременного увеличения выходной мощности без снижения номинального выходного напряжения (Power Boost).

Применение:

Применяются в промышленных и лабораторных цепях вторичного электропитания приборов и автоматики:



- Сборка двигателей и различных устройств
- Автомобильная промышленность

- Автоматизация процессов
- Машино- и приборостроение

- Упаковочное оборудование
- Дерево- и металлообрабатывающие станки (например, гравирование или резьба)
- Производство тканей
- Тестовые измерения
- Строительная техника

24В, крепление на DIN-рейку



DRP-24V48W1AZ

48Вт, 2А, 24В DC, 1 фаза

Пластиковый корпус

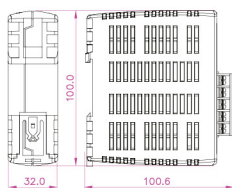

Надёжно, компактно, экономично!

- Диапазон входного напряжения 85-264 VAC/120-375VDC
- Подстройка выходного напряжения 22-26 VDC
- Рабочая температура от - 20°C до + 70°C
- Полная мощность от 0°C до + 50°C
- Встроенный корректор мощности
- Минимальное помехоизлучение
- Хорошая помехоустойчивость
- Длительный срок службы
- Защита от перегрузки, перегрева, перенапряжения, КЗ



DRP024V060W1AZ	DRP024V060W1AA	DRP024V120W1AA	DRP024V240W1AA	DRP024V480W1AA
60Вт, 2.5А, 24В DC, 1 фаза	60Вт, 2.5А, 24В DC, 1 фаза	120Вт, 5А, 24В DC, 1 фаза	240Вт, 10А, 24В DC, 1 фаза	480Вт, 20А, 24В DC, 1 фаза
Пластиковый корпус	Алюминиевый корпус	Алюминиевый корпус	Алюминиевый корпус	Алюминиевый корпус

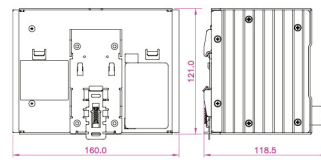
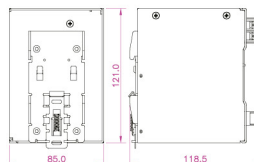
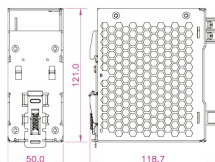
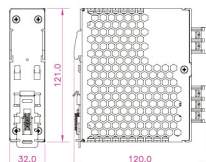
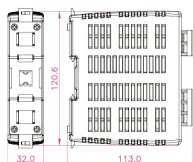



DVP-PS01



Авторизованный дистрибьютор в России: компания "СТОИК" www.deltronics.ru



DRP024V060W3BN

60Вт, 2.5А, 24В DC, 3 фазы

Алюминиевый корпус

DRP024V120W3BN

120Вт, 5А, 24В DC, 3 фазы

Алюминиевый корпус

DRP024V240W3BN

240Вт, 10А, 24В DC, 3 фазы

Алюминиевый корпус

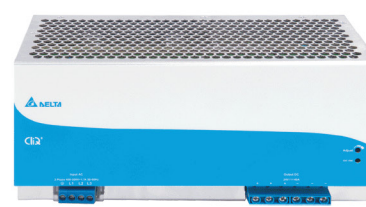
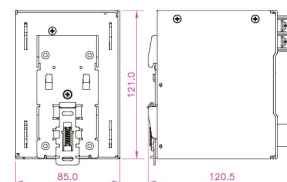
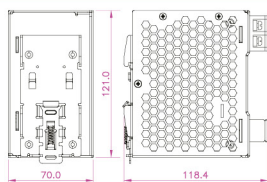
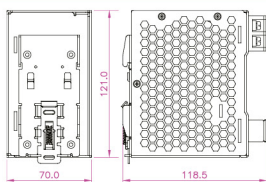

DRP024V480W3BN

480Вт, 20А, 24В DC, 3 фазы

Алюминиевый корпус

DRP024V960W3BN

960Вт, 40А, 24В DC, 3 фазы

Алюминиевый корпус

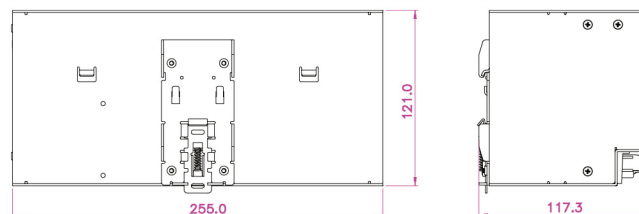
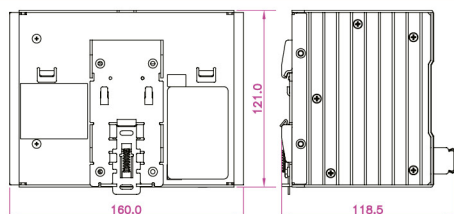

12В, крепление на DIN-рейку



DRP012V015W1AZ

15Вт, 1.25А, 12В DC, 1 фаза

Пластиковый корпус

DRP012V030W1AZ

30Вт, 2.5А, 12В DC, 1 фаза

Пластиковый корпус

DRP012V060W1AA

60Вт, 5А, 12В DC, 1 фаза

Алюминиевый корпус

DRP012V100W1AA

100Вт, 8.33А, 12В DC, 1 фаза

Алюминиевый корпус

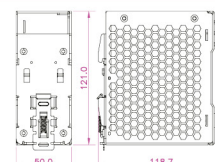
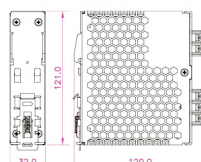
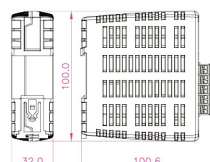
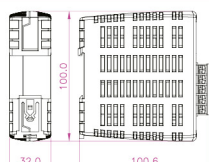

ИСТОЧНИКИ ПИТАНИЯ НА DIN-РЕЙКУ

Авторизованный дистрибьютор в России: компания "СТОИК" www.deltronics.ru

DRM

Серия DRM (CLiQ M) - это высококачественные источники питания для ответственных применений, которые сертифицированы для применения в судостроении и имеют специальное защитное покрытие плат. Серия DRM имеют универсальное питание AC/DC, встроенный высокоэффективный корректор мощности и выходное реле DC OK. Функция Power Boost поддерживает работу с перегрузкой 150% до 7 секунд, а функция Advanced Power Boost имеет алгоритм обработки пиковых нагрузок. Источники питания DRM созданы в соответствии с требованиями промышленных условий эксплуатации: имеют температурный диапазон от -25°C до +60°C (холодный старт от -40°C), высокую диэлектрическую прочность, высокий КПД (92,8%) и долгий срок службы.

- Предельно ограниченный пусковой ток
- Низкое помехоизлучение
- Максимально компактный корпус в своем классе
- Удобный монтаж проводов: клеммники снизу и сверху
- Небольшое время пуска

80~480В, крепление на DIN-рейку



DRM-24V80W1PN	DRM-24V120W1PN	DRM-24V240W1PN	DRM-24V480W1PN
81.6Вт, 3.40-3.00А, 1 фаза, 24В DC	120Вт, 5.00-4.50А, 1 фаза, 24В DC	240Вт, 10.0-9.00А, 1 фаза, 24В DC	480Вт, 20.0-17.0А, 1 фаза, 24В DC
Алюминиевый корпус	Алюминиевый корпус	Алюминиевый корпус	Алюминиевый корпус

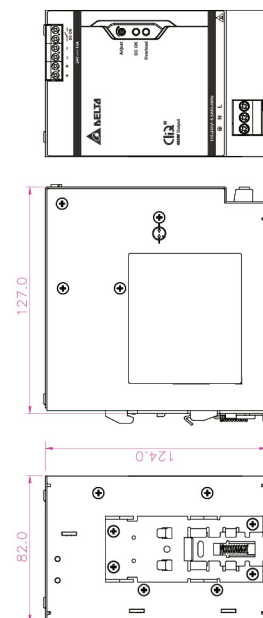
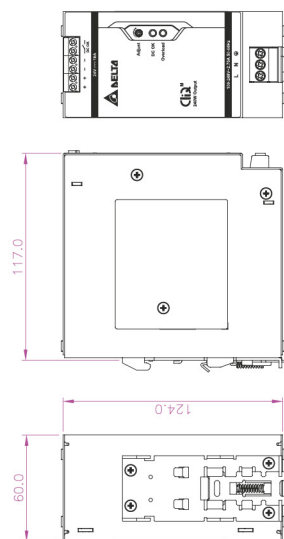
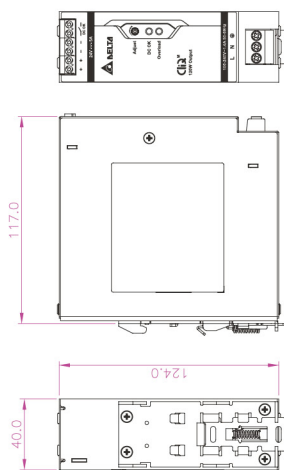
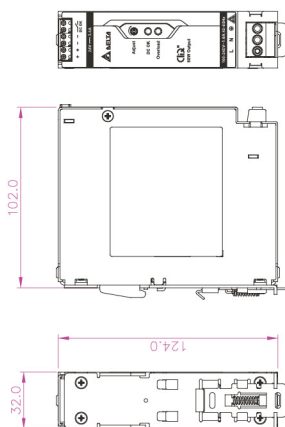

Применение:

Применяются в промышленных и лабораторных цепях вторичного электропитания приборов и автоматики:

- Общепромышленное применение
- Машино- и приборостроение
- Судостроение
- Нефтегазовая отрасль
- Производство полупроводников

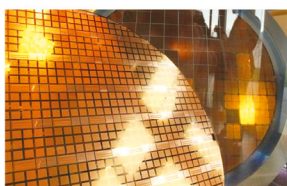

- Системы возобновляемых источников энергии
- Управление насосами / системы орошения
- IT-системы
- Бензоколонки



Функциональные характеристики серий DRP/DRM

- Простой монтаж
- Срок эксплуатации > 10 лет
- Компактный, удобный в обращении корпус
- Защита от перегрузки
- Соответствие RoHS
- Защита от перенапряжения
- Тепловая защита
- Перегрузка 150% в течение 3 сек. для DRP, в течение 7 секунд для DRM
- Возможность резервирования (с внешним дополнительным диодом)

Высокий уровень защиты

Защита от перегрузки

Источники питания имеют встроенную защиту от перегрузки (OLP/OCP), предотвращающую повреждение изделия вследствие повышенного тока нагрузки. При выходном токе более 150% от номинального выходное напряжение будет автоматически снижаться. Когда мощность превысит допустимый лимит и напряжение снизится до уровня ULVO, прибор перейдет в прерывистый режим для предотвращения перегрузки. При нормализации выходного тока источник вернется в нормальный режим работы автоматически.

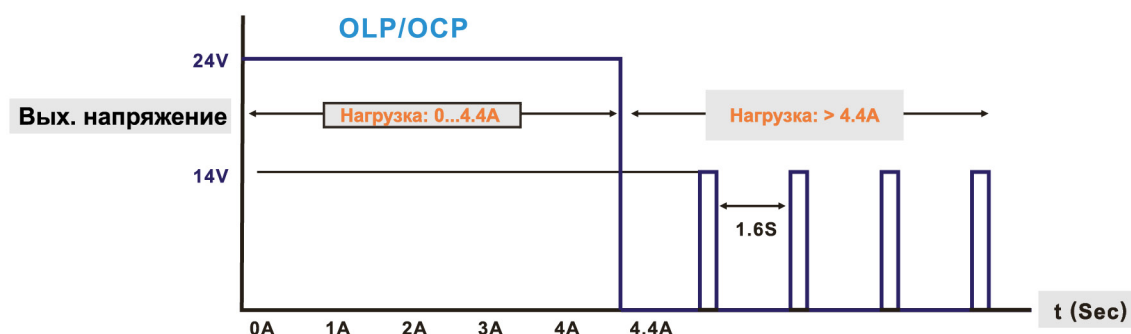

Защита от короткого замыкания

При возникновении короткого замыкания на выходе источника прибор перейдет в прерывистый режим, пока короткое замыкание не будет устранено.

Тепловая защита

Если повышенный ток или напряжение сохраняются в течение длительного периода, температура прибора будет повышаться. Тепловая защита, в этом случае, переведет прибор в прерывистый режим работы, до тех пор пока не восстановятся нормальные условия.

Защита от перенапряжения

Если произойдет сбой во внутреннем устройстве обратной связи источника, защита от перенапряжения (OVP) переведет выходное напряжение на уровень 2 (30~32В DC), не допустив его увеличения выше 35В. При устранении сбоя, источник восстановит нормальное выходное напряжение автоматически.

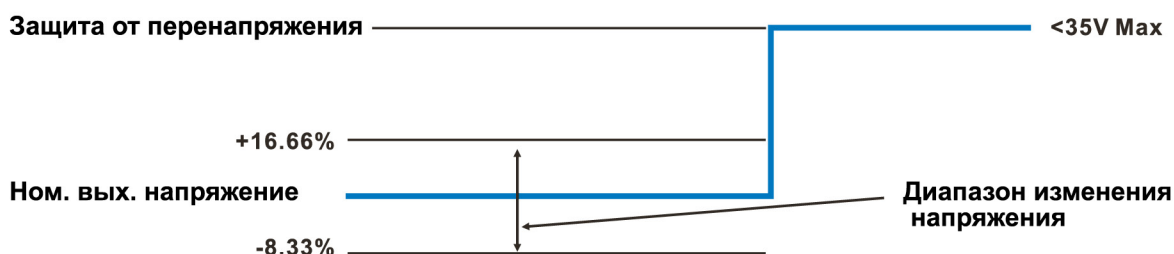

ОСОБЕННОСТИ ИСТОЧНИКОВ ПИТАНИЯ

Авторизованный дистрибьютор в России: компания "СТОИК" www.deltronics.ru

● Режим резервирования

Подключите 2 источника питания параллельно, как показано на нижеприведенной схеме, и источник большей мощности берет на себя всю нагрузку. Другой источник будет находиться в резерве.

● Параллельная работа

При параллельном подключении двух источников, как показано на нижеприведенной схеме, нагрузка между ними будет распределяться равномерно.

- Шаг 1. Измерьте напряжение на A1 и GND источника PSU1 и на A2 и GND источника PSU2. Если напряжения одинаковые, перейдите к шагу 3, если разные - к шагу 2.
- Шаг 2. Скорректируйте выходные напряжения источников с помощью подстроечных резисторов "ADJUST", расположенных на передней панели источников, чтобы достичь одинакового уровня напряжения PSU1 и PSU2.
- Шаг 3. Подтвердите уровень выходного напряжения PSU1 и PSU2 с точностью + 25мВ.

Примечание: диоды должны иметь подходящие номинальные данные.
Минимум 20Amps и 50Vrr рекомендуется для модели на 60Вт

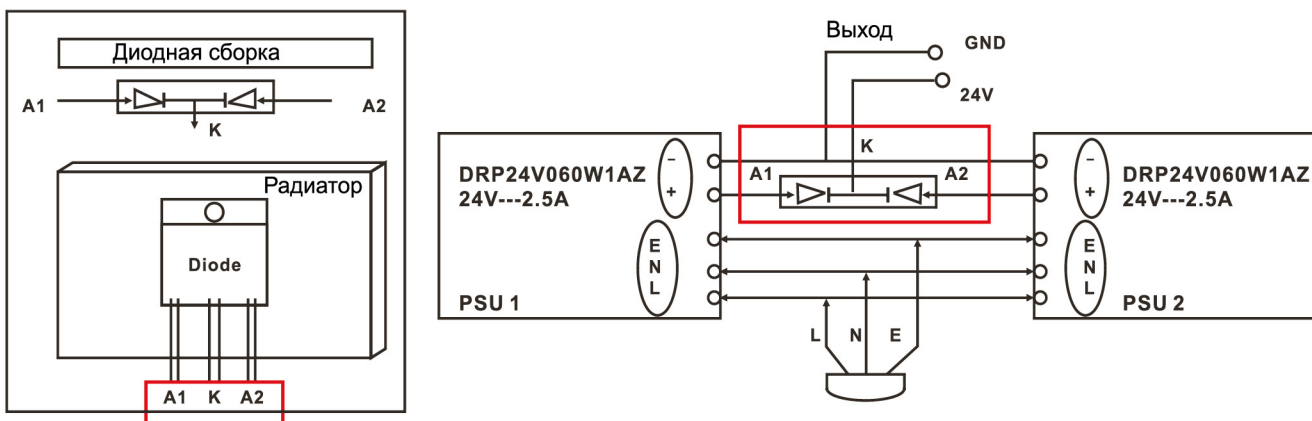

● Корректировка выходного напряжения

Выходное напряжение 24В может быть скорректировано в диапазоне 22 ~ 28В DC с помощью подстроечного резистора ADJUST, расположенного на передней панели каждого прибора.

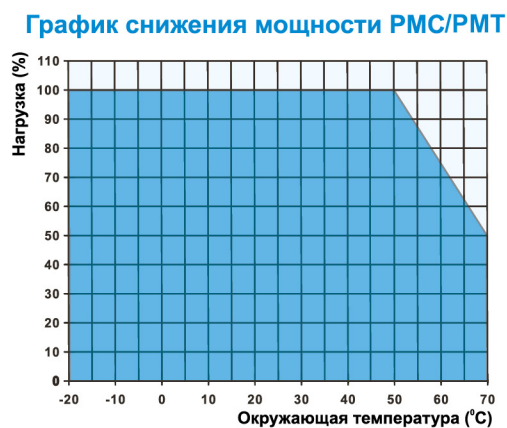
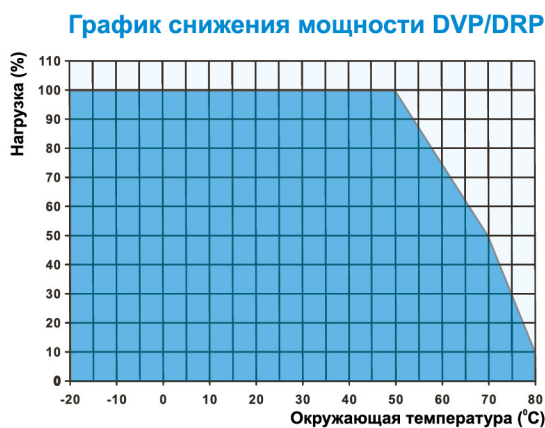

Примечания

1. Не эксплуатируйте источник вне затемненной области на графике, иначе прибор может быть поврежден.
2. Если окружающая температура больше 50 °C, выходная мощность должна быть снижена на 2.5% на каждый градус превышения температуры, иначе сработает тепловая защита источника.
3. Между корпусом источника и соседними поверхностями рекомендуется обеспечить свободное пространство не менее 2 см.



DVP-PS01



Авторизованный дистрибьютор в России: компания "СТОИК" www.deltronics.ru

Источники питания (ИП) Delta DRP/DRM имеют функции кратковременного увеличения выходной мощности без снижения номинального выходного напряжения (Power Boost) и оценки характера перегрузки (Advanced Power Boost)

Функция Power Boost

Функция «Power Boost» предоставляет дополнительный запас энергии, который может выдать источник питания без снижения выходного напряжения при увеличении тока нагрузки на определённое время. Данная способность ИП является очень полезной при пуске оборудования, так как позволяет запустить нагрузку, имеющую значительный пусковой ток, не прибегая к увеличению мощности источника питания. Также, после выхода нагрузки в устойчивый режим функция «Power Boost» позволяет выдерживать непродолжительные перегрузки в пределах 150 % от номинального тока нагрузки без снижения выходного напряжения.

Источники питания типа DRP CLIQ 1 способны выдержать перегрузку 150 % от номинального тока нагрузки в течение 3-х секунд, типа DRP CLIQ 2 до 5 секунд, а источники типа DRM CLIQ M до 7-ми секунд.

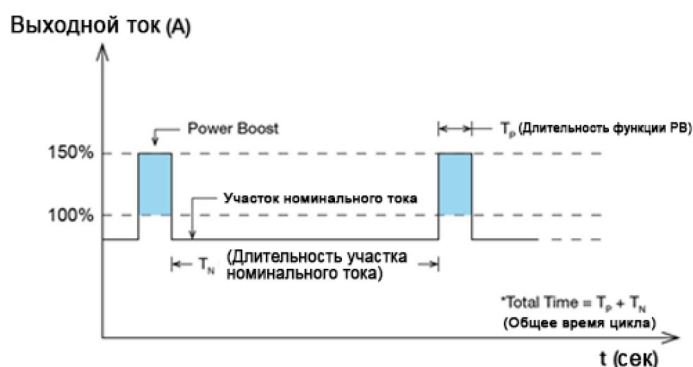

Источник питания может выдерживать перегрузки не постоянно, а в рамках рабочего цикла, состоящего из участков с номинальным выходным током и участков с повышенным выходным током. На рисунке проводится иллюстрация рабочего цикла источника питания при работе функции «Power Boost».

Перегрузка	Пик. мощность (W_p) Вт	Длит. перегрузки (T_p) сек.	% в цикле	Мощность в норм. режиме (W_N)	Длит. норм. режима (T_N)	Общее время цикла (T)
150%	180	5	10 %	113	45	50
150%	180	5	35 %	88	9.3	14.3
120%	144	10	20 %	114	40	50
120%	144	10	35 %	107	18.5	28.5

Функция Advanced Power Boost (APB)

Достаточно часто к источнику питания подключено несколько потребителей. В данном случае может возникнуть ситуация, когда в одной из ветвей возникает короткое замыкание, что приводит к резкому скачку тока нагрузки и, как следствие, уход источника в защиту с отключением всех потребителей. И так ведут себя обычные источники питания, не имеющие функцию «Advanced Power Boost».

Источники питания типа Delta DRM CLIQ M могут обеспечить селективное отключение нагрузки, в которой произошло короткое замыкание. Для этого на каждую ветвь ставится свой автоматический выключатель или плавкий предохранитель, чётко подобранный по току. При увеличении выходного тока источника питания выше 200 % активируется функция «Advanced Power Boost», благодаря которой источник питания осуществляет управляемое снижение напряжения с целью сократить нарастание тока короткого замыкания. Тем самым обеспечивается время для срабатывания автомата (предохранителя) в той ветви, где произошло короткое замыкание. Таким образом, осуществляется отключение только одной ветви, а работа остальных потребителей не нарушается.

Величина снижения выходного напряжения зависит от уровня и длительности перегрузки. На рисунках ниже приведены типовые случаи работы функции «Advanced Power Boost» на примере источника питания 120 Вт (номинальный ток 5 А):

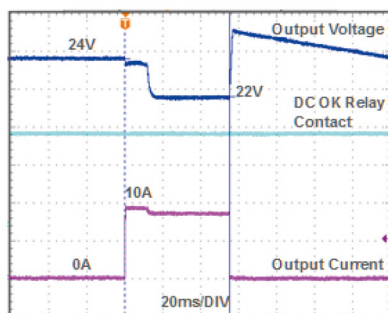

200% от номинального тока
в течение 50 мс

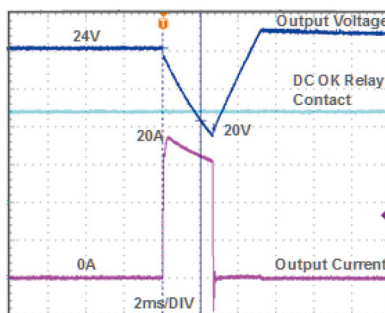

400% от номинального тока
в течение 2 мс

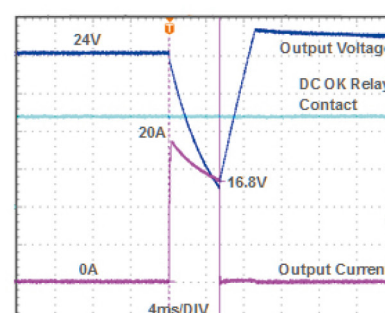

400% от номинального тока
в течение 5 мс

ИСТОЧНИКИ ПИТАНИЯ НА ПАНЕЛЬ

Авторизованный дистрибьютор в России: компания "СТОИК" www.deltronics.ru

Расширенная линейка серии РМС и новые серии источников питания РМТ и РМН созданы в соответствии с требованиями промышленных условий эксплуатации: имеют расширенный температурный диапазон от -10 °С до +70 °С для серий РМС/РМТ и от -30 °С до +70 °С для серии РМН, надежно маленькое время задержки (миним. 20 мс), легкий и не подверженный коррозии алюминиевый корпус, надежную внутреннюю защиту от перенапряжения, перегрузки и перегрева.

ВАРИАНТЫ РАЗЪЕМОВ



1. Клеммы
2. Контакты с защитой IP20
3. Для фронтальной установки
4. Штекерный жгутовый разъем

Применение:



• Общепромышленное применение

• Автомобильная промышленность

- Строительство и строительная техника
- Проектирование с учётом экологических требований
- Машино- и приборостроение
- Лифты и подъемники
- Кофемашины
- Автоматизация процессов

РМС

5В/12В, крепление на панель



PMC-05V015W1AA	PMC-05V035W1AA	PMC-12V035W1AA	PMC-05V050W1AA	PMC-12V050W1AA
15Вт, 3А, 5В DC, 1 фаза	35Вт, 7А, 5В DC, 1 фаза	35Вт, 3А, 12В DC, 1 фаза	50Вт, 10А, 5В DC, 1 фаза	50Вт, 4.17А, 12В DC, 1 фаза
Алюминиевый корпус	Алюминиевый корпус	Алюминиевый корпус	Алюминиевый корпус	Алюминиевый корпус

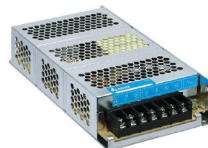
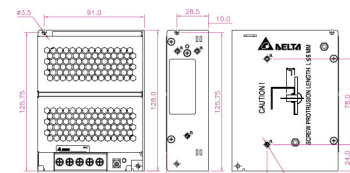
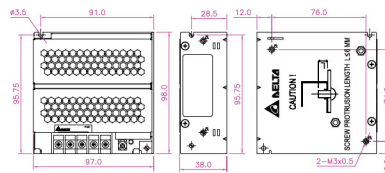
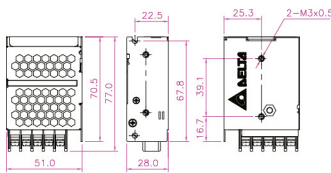

PMC-12V100W1AA	PMC-12V150W1AA	PMC-DSPV100W1AA
100Вт, 8.33А, 12В DC, 1 фаза	150Вт, 12.5А, 24В DC, 1 фаза	100Вт, 7А / 4А, 24В / 5В DC, 1 фаза
Алюминиевый корпус	Алюминиевый корпус	Алюминиевый корпус

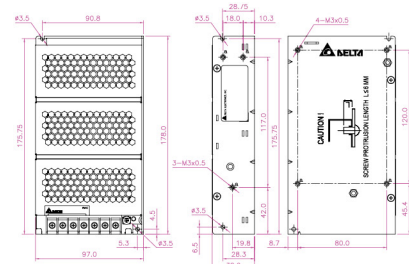
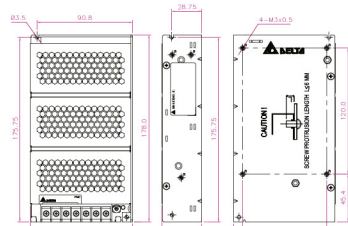
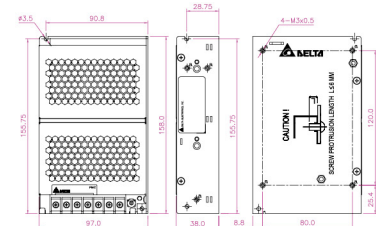

PMT2

12/24В, крепление на панель



PMT-12V50W2BA	PMT-12V100W2BA	PMT-12V150W2BA
50Вт, 4.2А, 12В DC, 1 фаза	100Вт, 8.5А, 12В DC, 1 фаза	150Вт, 12.5А, 12В DC, 1 фаза
Алюминиевый корпус	Алюминиевый корпус	Алюминиевый корпус

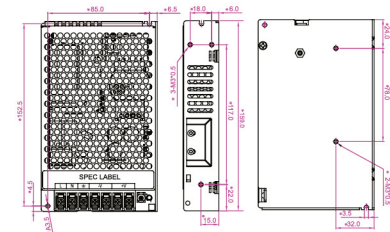
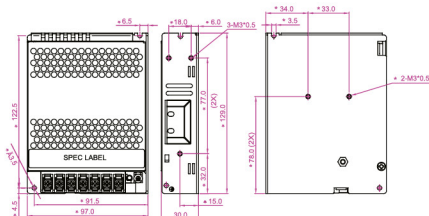
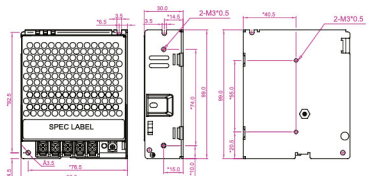

PMT-24V50W2BA	PMT-24V100W2BA	PMT-24V150W2BA
50Вт, 2.2А, 24В DC, 1 фаза	100Вт, 4.5А, 24В DC, 1 фаза	150Вт, 6.25А, 24В DC, 1 фаза
Алюминиевый корпус	Алюминиевый корпус	Алюминиевый корпус

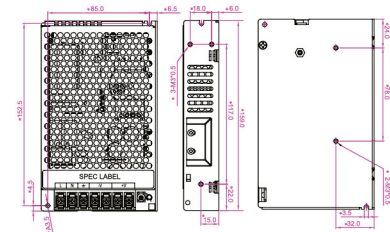
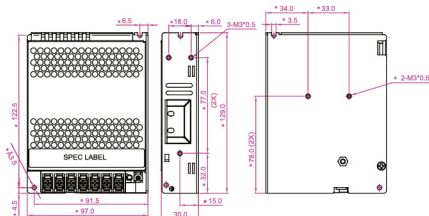
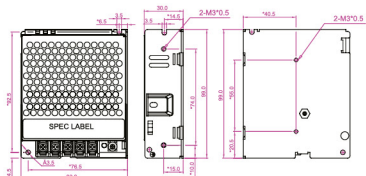

PMH

24В, крепление на панель



PMH-24V50WCAA	PMH-24V100WCAA	PMH-24V150WCBA	PMH-24V200WCBA
50Вт, 2.1А, 24В DC, 1x 85~264 В AC или 120-375 В DC	100Вт, 4.16А, 24В DC, 1x 85~264 В AC или 120-375 В DC	150Вт, 6.25А, 24В DC, 1x 85~264 В AC или 120-375 В DC	200Вт, 8.33А, 24В DC, 1x 85~264 В AC или 120-375 В DC
Алюминиевый корпус	Алюминиевый корпус	Алюминиевый корпус	Алюминиевый корпус

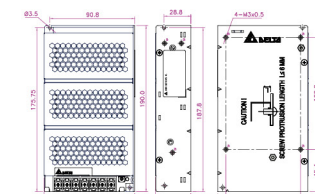
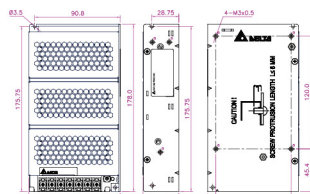
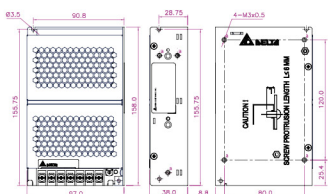
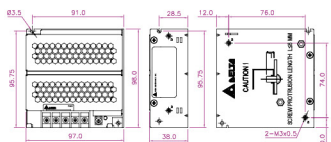

КОМПАКТНЫЕ ИСТОЧНИКИ ПИТАНИЯ

Авторизованный дистрибьютор в России: компания "СТОИК" www.deltronics.ru

CHROME

Источники питания серии **Chrome** наиболее оптимальны для применения в компактных шкафах управления, распространенных в бытовых системах автоматизации и компактном пищевом и упаковочном оборудовании. В источниках питания Delta серии Chrome реализована двойная изоляция входа, что позволяет обойтись без заземления и, тем самым, снизить ток утечки. Серия Chrome имеет широкий диапазон питания и сертифицирована по стандартам безопасности как для IT-решений, так и для систем промышленной автоматизации.

- Простой монтаж и подключение
- Защита Class II, двойная изоляция (не требует заземления)
- Компактный корпус для установки в шкафы
- Идеально подходит для питания датчиков

5В/12В/24В, крепление на DIN-рейку



DRC- 5V10W1AZ DRC-12V10W1AZ DRC-24V10W1AZ	DRC-12V30W1AZ DRC-24V30W1AZ	DRC-12V60W1AZ DRC-24V60W1AZ	DRC-24V100W1AZ
10Вт, 1 фаза, 5В (1.5А) / 12В (0.83А) / 24В (0.42А) DC	30Вт, 1 фаза, 12В или 24В DC	60Вт, 1 фаза, 12В или 24В DC	100Вт, 1 фаза, 24В DC
Пластиковый корпус	Пластиковый корпус	Пластиковый корпус	Пластиковый корпус

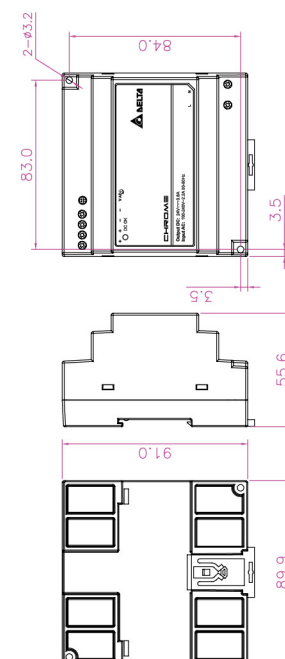
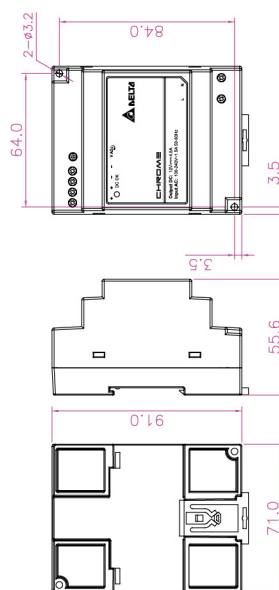
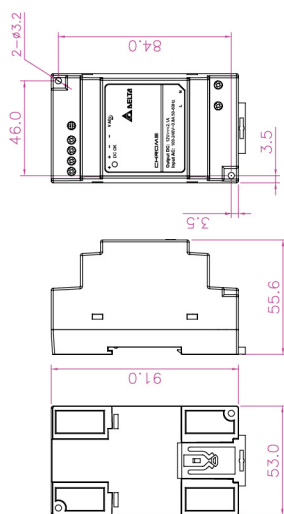
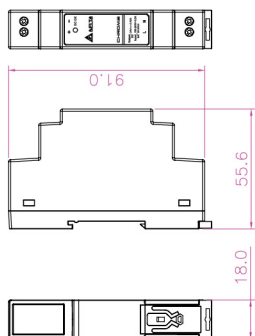

Серия Chrome применяется в промышленных и лабораторных цепях вторичного электропитания приборов и автоматики:

- Бытовое применение
- Общепромышленное применение
- Машино- и приборостроение
- Смесительные установки
- Системы дверных звонков
- Кофемашины



- Светофоры
- Системы удаленного открывания ворот
- Автокормушки
- Управление насосами / системы орошения



Блоки питания серии SYNC предназначены для крепления на DIN-рейку и отличаются малыми габаритами, оптимизированными для установки в шкафы управления или вне шкафа рядом с автоматами защиты и пускорегулирующей аппаратурой. Например, ширина модели DRS-24V30W1AZ с выходным напряжением 24 В и током 1,25 А (30 Вт) составляет всего лишь 21 мм, а высота и глубина 75 и 89.5 мм соответственно. Источники питания серии SYNC имеют потенциометр для настройки выходного напряжения в пределах 21.6~26.4 В DC.

- Простой монтаж и подключение
- Ультракompактный, удобный в обращении пластиковый корпус
- Крепление на DIN-рейку

5В/12В/24В, крепление на DIN-рейку



DRS-5V30W1NZ	DRS-12V50W1N□	DRS-24V30W1AZ	DRS-24V50W1N□	DRS-24V100W1N□
30Вт, 3А, 5В DC, 1х 85~264 В AC или 120~375 В DC	50Вт, 4А, 12В DC, 1х 85~264 В AC или 120~375 В DC	30Вт, 1,25А, 24В DC, 1х 85~264 В AC или 120~375 В DC	50Вт, 2,1А, 24В DC, 1х 85~264 В AC или 120~375 В DC	100Вт, 3,8А, 24В DC, 1х 85~264 В AC или 120~375 В DC
Пластиковый корпус	Пластиковый корпус	Пластиковый корпус	Пластиковый корпус	Пластиковый корпус

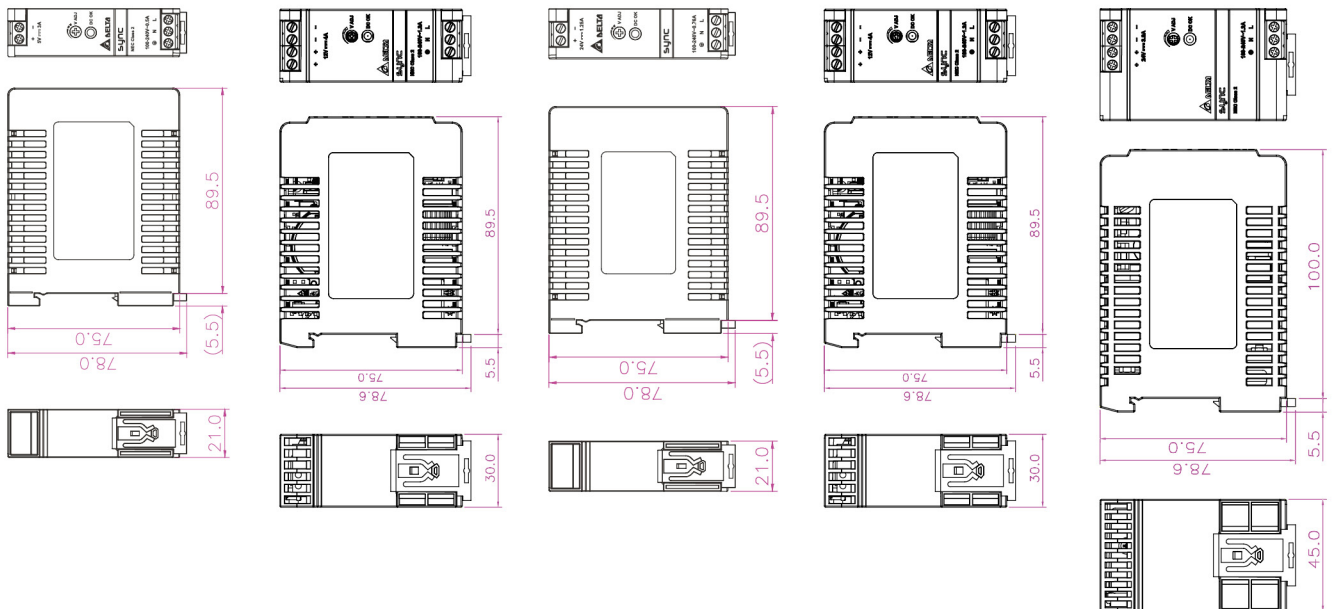

Серия SYNC применяется в промышленных и лабораторных цепях вторичного электропитания приборов и автоматики:



- Общепромышленное применение
- Торговые автоматы/фотокабины
- IT-системы
- Автоматизация процессов
- Автоматические двери
- Банкоматы

ДОПОЛНИТЕЛЬНЫЕ МОДУЛИ

Авторизованный дистрибьютор в России: компания "СТОИК" www.deltronics.ru

Модули резервного питания

DRU

Модуль бесперебойного питания отдельного типа (батареи заказываются отдельно)



DRU-24V40ABN

40.0A, 24В DC, 1 фаза

Алюминиевый корпус

DRU-24V10ACZ

10.0A, 24В DC, 1 фаза

Пластиковый корпус

Модуль DRU предназначен для сохранения работоспособности системы управления при отключении основного питания в течение времени, определяющегося ёмкостью внешних аккумуляторов.

За счёт использования внешних аккумуляторов данный вариант ИБП существенно дешевле, чем интегрированные промышленные ИБП (со встроенными аккумуляторами).

Допускается использование аккумуляторов как на 24 VDC, так и 2-х соединённых последовательно аккумуляторов на 12 VDC.

Макс. рекомендованная ёмкость:

DRU-24V40ABN – 15 АЧ;

DRU-24V10ACZ – 12 АЧ.

Тип аккумулятора: запаянный свинцово-кислотный АКБ.

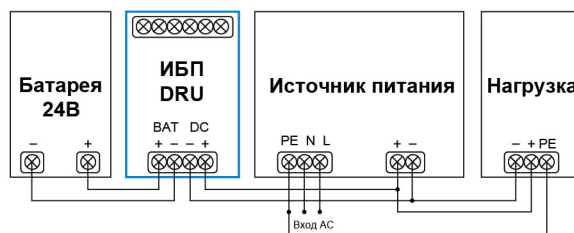

DRR

Модули резервного питания



DRR - 20N

20 A, 24В DC, 1 фаза

Алюминиевый корпус

DRR - 40N

40 A, 24В DC, 1 фаза

Алюминиевый корпус

Модуль DRR предназначен для параллельного включения двух вторичных источников питания на одну нагрузку.

В зависимости от соотношения напряжений питания источников возможны два режима работы модуля.

1 Напряжение на одном источнике больше, чем на втором. Первый источник берёт на себя всю нагрузку, а второй находится в резерве. Если первый выходит из строя, то тогда нагрузку берёт на себя второй источник питания.

2 Оба источника питания имеют одинаковое напряжение. Нагрузка распределяется равномерно между обоими источниками питания. (Оба источника должны иметь регулировку выходного напряжения)

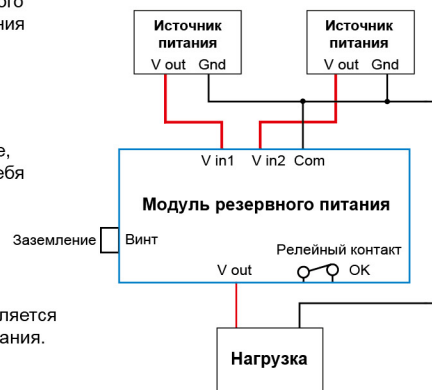

DRB

Буферные модули для компенсации провалов напряжения



DRB-24V020ABN

20 A, 24В DC, 1 фаза

Алюминиевый корпус

DRB-24V040ABN

40 A, 24В DC, 1 фаза

Алюминиевый корпус

Модуль DRB представляет собой конденсаторную батарею со схемой управления и защиты, который предназначен для компенсации кратковременных провалов напряжения («морганий») в цепях 24 VDC.

Возможно параллельное подключение нескольких модулей для увеличения времени буферизации.

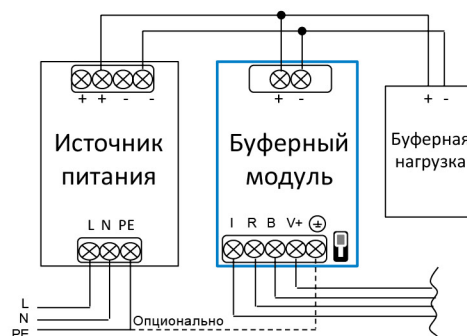

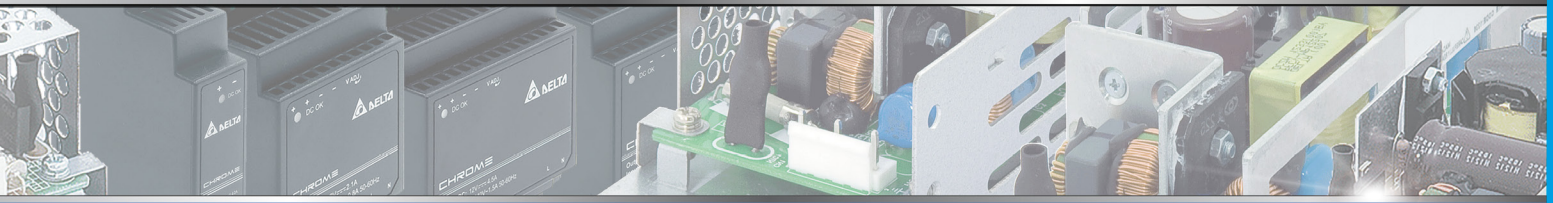

Система обозначения

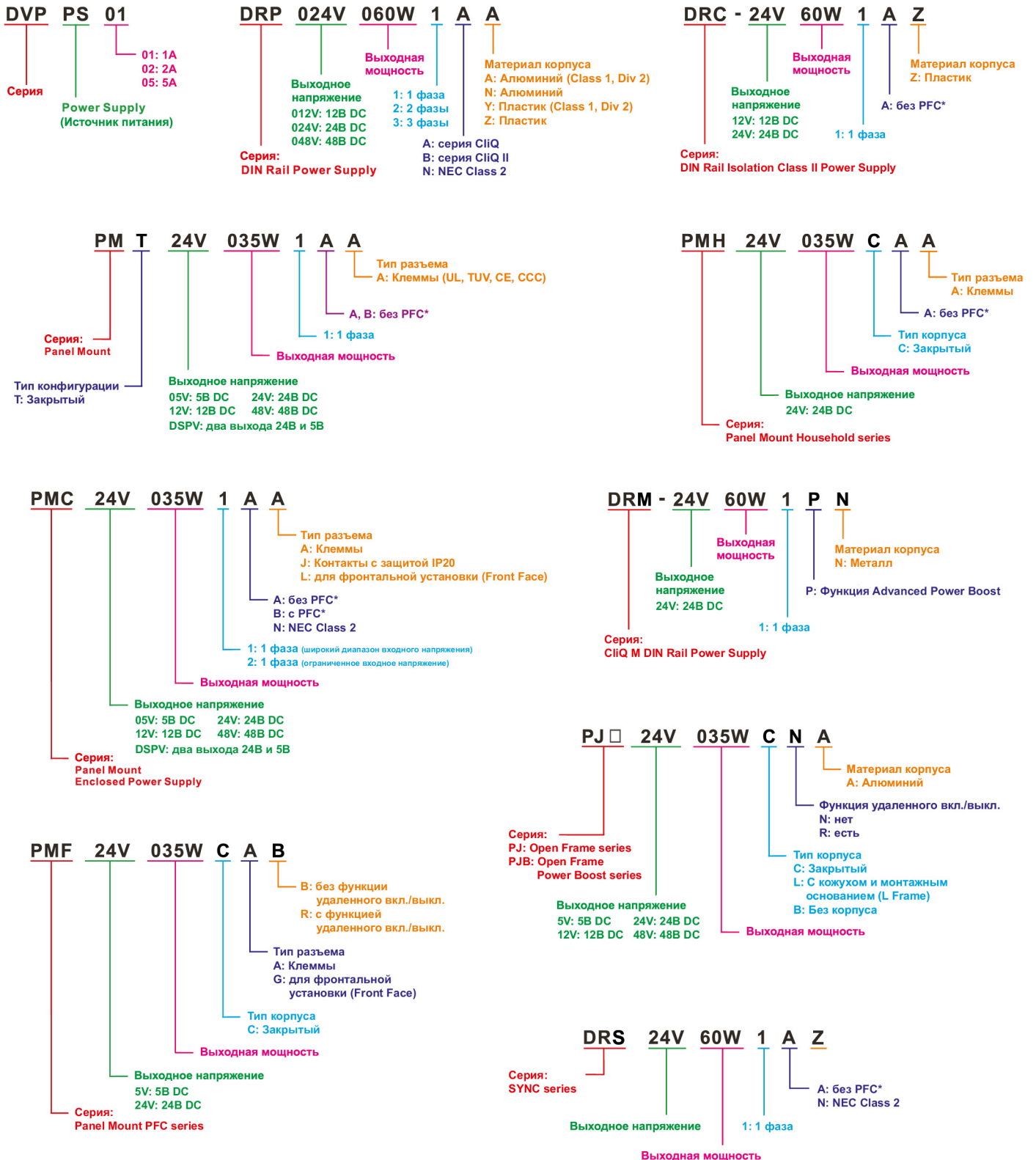

(* PFC - коррекция коэффициента мощности.

СВОДНАЯ ТАБЛИЦА МОДЕЛЕЙ

Авторизованный дистрибьютор в России: компания "СТОИК" www.deltronics.ru

(*) Модели, отмеченные галочкой доступны для заказа, возможность заказа других моделей уточняйте у поставщика.

Тип крепления	Серия	(*)	Модель	Вх. напряжение			PFC (1)	Вых. напряжение	Вых. ток	Выходная мощность							
				1-ф.	2-ф.	3-ф.				10Вт	15Вт	24Вт	30Вт	48Вт	60Вт		
на DIN-рейку	DVP	✓	DVPPS01	•				1.00A			•						
		✓	DVPPS02	•				2.00A					•				
		✓	DVPPS05 (2)	•				5.00A									
	DRP (CliQ)	✓	DRP012V015W1A□	•				12B	1.25A		•						
		✓	DRP012V030W1A□	•				2.50A				•					
		✓	DRP012V060W1AZ	•				5.00A							•		
		✓	DRP012V100W1AZ	•				8.33A									
		✓	DRP024V048W1AZ	•				2.00A					•				
		✓	DRP024V060W1AZ	•				2.50A							•		
		✓	DRP024V060W1AA	•				2.50A							•		
		✓	DRP024V120W1AA	•			•	5.00A									
		✓	DRP024V240W1AA	•			•	10.0A									
		✓	DRP024V480W1AA	•			•	20.0A									
	DRP (CliQ II)	✓	DRP024V060W1B□	•				24B	2.50A							•	
		✓	DRP024V060W1N□	•				2.50A								•	
		✓	DRP024V120W1B□	•				5.00A									
		✓	DRP024V240W1B□	•			•	10.0A									
		✓	DRP024V480W1B□	•			•	20.0A									
		✓	DRP024V100W1NN	•			•	3.80A									
		✓	DRP024V120W2BN		•			5.00A									
		✓	DRP024V240W2BN		•	•	•	10.0A									
		✓	DRP024V060W3B□			•		2.50A								•	
		✓	DRP024V120W3B□			•	•	5.00A									
		✓	DRP024V240W3B□			•	•	10.0A									
		✓	DRP024V480W3B□			•	•	20.0A									
		✓	DRP024V960W3BN			•	•	40.0A									
		✓	DRP048V060W1B□	•				48B	1.25A								•
		✓	DRP048V120W1B□	•				2.50A									
		✓	DRP048V240W1B□	•				5.00A									
		✓	DRP048V480W1B□	•				10.0A									
	✓	DRR-20□	•				22-60B	20.0A								(1+1 резервный) = номинальный ток 2 x 12.5A	
	✓	DRR-40□	•				40.0A									(1+1 резервный) = Номинальный ток 2 x 25A	
	✓	DRU-24V40ABN	•				40.0A									Входной ток в режиме заряда: 2.0A ± 1.0A	
	✓	DRB-24V020AB□	•				24B	20.0A								Входной ток в режиме заряда: < 0.6A	
	✓	DRB-24V040ABN	•				40.0A									Входной ток в режиме заряда: < 0.6A	
	DRM (CliQ M)	✓	DRM-24V80W1PN	•			•	24B	3.40A								
		✓	DRM-24V120W1PN	•			•	5.00A									
		✓	DRM-24V240W1PN	•			•	10.0A									
		✓	DRM-24V480W1PN	•			•	20.0A									
	Chrome	✓	DRC-5V10W1AZ	•				5B	1.50A	•							
		✓	DRC-12V10W1AZ	•				12B	0.83A	•							
		✓	DRC-12V30W1AZ	•				2.10A					25.2Вт				
		✓	DRC-12V60W1AZ	•				4.50A								54Вт	
		✓	DRC-24V10W1AZ	•				0.42A				•					
		✓	DRC-24V30W1AZ	•				1.25A					•				
✓		DRC-24V60W1AZ	•				2.50A						•				
✓		DRC-24V100W1AZ	•				3.80A										
Sync	✓	DRU-24V10ACZ	•				10.0A									Входной ток в режиме заряда: < 0.6A	
	✓	DRS-5V30W1NZ	•				5B	3.00A				•					
	✓	DRS-5V50W1AZ	•				6.00A								50Вт		
	✓	DRS-5V50W1NZ	•				5.00A								50Вт		
	✓	DRS-12V50W1NZ	•				12B	4.00A							50Вт		
	✓	DRS-24V30W1NZ	•				1.25A					•					
	✓	DRS-24V30W1AZ	•				1.25A					•					
	✓	DRS-24V50W1NZ	•				2.10A								50Вт		
	✓	DRS-24V100W1AZ	•				4.00A										
✓	DRS-24V100W1NZ	•				3.80A											



Примечания: (1) PFC - коррекция коэффициента мощности.
 (2) При использовании контроллеров второго поколения Slim серии (SS2, SA2, SX2, SV2, SE) совместно с модулями расширения, имеющими адрес (например, аналоговые модулями) рекомендуется использовать блоки питания DVPPS05.

Выходная мощность					Входное напряжение	Сертификаты	Особенности
100Вт	120Вт	240Вт	480Вт	960Вт			
	•				85 ~ 264 VAC	CE, EAC	Источники питания для контроллеров Delta (2)
•					85 ~ 264 VAC (120 ~ 375 VDC)	CE, UL, EAC, etc.	<ul style="list-style-type: none"> Перегрузка 150% - в теч. 3 секунд (для серии CliQ) - в теч. 5 секунд (для серии CliQ II) Конформное покрытие
	•				85 ~ 264 VAC (120 ~ 375 VDC)	CE, UL, EAC, etc.	<ul style="list-style-type: none"> Соответствуют международным требованиям по безопасности
		•			85 ~ 264 VAC (120 ~ 375 VDC)	CE, UL, EAC, etc.	<ul style="list-style-type: none"> Стандартные диапазоны входного напряжения без снижения номинальной мощности Защита от перегрузки, перенапряжения, перегрева
	•				85 ~ 264 VAC (120 ~ 375 VDC)	CE, UL, EAC, etc.	<ul style="list-style-type: none"> Срок эксплуатации не менее 10 лет КПД >89%
91.2Вт	•				2 x 180 ~ 550 VAC (254 ~ 750 VDC)	CE, UL, EAC, etc.	
	•				3 x 320 ~ 600 VAC или 2 x 360 ~ 600 VAC (450 ~ 800 VDC)	CE, UL, EAC, etc.	
	•				85 ~ 264 VAC (120 ~ 375 VDC)	CE, UL, EAC, etc.	
(N+1 резервный) = ном. ток 2 x 10A (N+1 резервный) = ном. ток 2 x 20A					22 ~ 60 VDC	CE, UL, EAC, etc.	
					23 ~ 28 VDC		
					22.8 ~ 28.8 VDC		
81.6Вт	•				85 ~ 276VAC (88 ~ 375VDC)	CE, UL, EAC, etc.	
		•			85 ~ 264VAC (88 ~ 375VDC)	CE, UL, EAC, etc.	
			•		85 ~ 276VAC (88 ~ 375VDC)	CE, UL, EAC, etc.	
					90 ~ 264 VAC (125 ~ 375 VDC)	CE, UL, EAC, etc.	<ul style="list-style-type: none"> Компактный корпус для установки в шкафы Защита Class II, двойная изоляция (не требует заземления) Подходит для бытового применения Срок эксплуатации не менее 10 лет КПД >85%
91.2Вт					24-28 VDC		
					85 ~ 264 VAC (120 ~ 375 VDC)	CE, UL, EAC, etc.	<ul style="list-style-type: none"> Ультракompактный корпус для установки в шкафы Срок эксплуатации не менее 10 лет КПД >88%
•							
•							

СВОДНАЯ ТАБЛИЦА МОДЕЛЕЙ

Авторизованный дистрибьютор в России: компания "СТОИК" www.deltronics.ru

(* Модели, отмеченные галочкой доступны для заказа, возможность заказа других моделей уточняйте у поставщика.

Тип крепления	Серия	(*)	Модель	Входное напряжение		PFC ⁽¹⁾	Выходное напряжение	Вых. ток	Выходная мощность										
				1-ф.	3-ф.				15Вт	30Вт	35Вт	40Вт	50Вт	60Вт	65Вт	75Вт			
на панель	PMC	✓	PMC-05V015W1AA	•			5B	3.00A	•										
		✓	PMC-05V035W1AA	•				7.00A		•									
		✓	PMC-05V050W1AA	•				10.0A						•					
		✓	PMC-12V035W1AA	•			12B	3.00A		•					•				
		✓	PMC-12V050W1AA	•				4.17A											
		✓	PMC-12V100W1AA	•				8.33A											
		✓	PMC-12V150W1B□	•		•		12.5A											
		✓	PMC-24V035W1A□	•			24B	1.46A			•								
		✓	PMC-24V050W1A□	•				2.10A								•			
		✓	PMC-24V075W1A□	•				3.12A											•
		✓	PMC-24V100W1A□	•				4.17A											
		✓	PMC-24V150W1A□	•				6.25A											
		✓	PMC-24V150W2AA	•				6.25A											
		✓	PMC-24V150W1B□	•		•		6.25A											
		✓	PMC-24V300W1BA ⁽³⁾	•		•		12.5A											
		✓	PMC-24V600W1BA ⁽³⁾	•		•		25.0A											
		✓	PMC-DSPV100W1A	•				24B / 5B	4.00A / 7.00A										
		✓	PMC-48V150W1B□	•		•	48B	3.125A											
	PMT	✓	PMT-4V350W1A□	•			4.2B	60.0A											
		✓	PMT-5V35W1A□	•			5B	7.00A			•								
		✓	PMT-5V50W1A□	•				10.0A								•			
		✓	PMT-5V350W1A□	•				60.0A											
		✓	PM□-12V035W1A□	•			12B	2.92A			•								
		✓	PM□-12V050W1A□	•				4.20A										•	
		✓	PM□-12V100W1A□	•				8.50A											
		✓	PM□-12V150W1A□	•				12.5A											
		✓	PMT-15V50W1AA	•			15B	3.40A										•	
		✓	PM□-24V035W1A□	•			24B	1.46A				•							
		✓	PM□-24V050W1A□	•				2.09A											•
		✓	PM□-24V100W1A□	•				4.50A											
		✓	PM□-24V150W1A□	•				6.50A											
		✓	PM□-24V200W1A□	•				8.80A											
✓	PMT-24V350W1AG	•			14.6A														
✓	PMT-24V350W1AK	•			14.6A														
✓	PMT-36V350W1A□	•			36B	9.70A													
✓	PMT-48V150W1A□	•			48B	3.10A													
✓	PMT-48V350W1A□	•				7.30A													
✓	PM□-D1V100W1A□	•			12B / 5B	7.00A / 3.00A													
✓	PM□-D2V100W1A□	•			24B / 5B	3.50A / 3.00A													

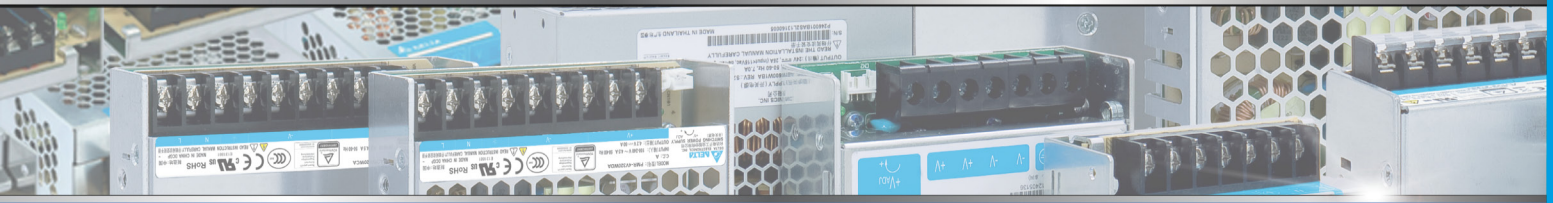

Примечания:

- (1) PFC - коррекция коэффициента мощности.
- (2) Серия ВА имеет съемный клеммный блок.

Выходная мощность									Входное напряжение	Сертификаты	Особенности
100Вт	150Вт	200Вт	240Вт	300Вт	320Вт	350Вт	400Вт	600Вт			
									85 ~ 264 VAC (120 ~ 375 VDC)		<ul style="list-style-type: none"> • Стабильная, без снижения, выходная мощность в диапазоне вх. напряжения от 85 до 264 В переменного тока • Нарботка на отказ (MTBF): более 700 000 часов • Легкий, стойкий к коррозии алюминиевый корпус (кроме модели PMC-05V015W1AA) • Соответствуют международным требованиям по безопасности • Защита от перегрузки, перенапряжения, перегрева • Срок эксплуатации не менее 10 лет • КПД >89%
•											
	•										
									180 ~ 264 VAC (220 ~ 375 VDC)		
									85 ~ 264 VAC (125 ~ 375 VDC)		<ul style="list-style-type: none"> • Срок эксплуатации не менее 10 лет • КПД >89%
									85 ~ 264 VAC (120 ~ 375 VDC)		
									90 ~ 132 / 180 ~ 264 VAC (переключается переключателем)		<ul style="list-style-type: none"> • Стабильная, без снижения, выходная мощность в диапазоне вх. напряжения от 90 до 264 В переменного тока • Срок эксплуатации не менее 10 лет • КПД >85%
									90 ~ 132 / 180 ~ 264 VAC (переключается переключателем)		
									85 ~ 264 VAC		
									90 ~ 264 VAC		
									90 ~ 132 / 180 ~ 264 VAC (переключается переключателем)		
									85 ~ 132 / 170 ~ 264 VAC (переключается переключателем)		

СВОДНАЯ ТАБЛИЦА МОДЕЛЕЙ

Авторизованный дистрибьютор в России: компания "СТОИК" www.deltronics.ru

(*) Модели, отмеченные галочкой доступны для заказа, возможность заказа других моделей уточняйте у поставщика.

Тип крепления	Серия	(*)	Модель	Входное напряжение		PFC (1)	Выходное напряжение	Вых. ток	Выходная мощность												
				1-ф.	3-ф.				15Вт	30Вт	35Вт	40Вт	50Вт	60Вт	65Вт	75Вт					
на панель	PMT2	✓	PMT-12V50W2BA	•			12В	4.2А						•							
		✓	PMT-12V100W2BA	•				8.5А													
		✓	PMT-12V150W2BA	•				12.5А													
		✓	PMT-24V50W2BA	•			24В	2.2А							•						
		✓	PMT-24V100W2BA	•				4.5А													
		✓	PMT-24V150W2BA	•				6.25А													
	PMH	✓	PMH-24V50WCAA	•			24В	2.10А							•						
		✓	PMH-24V100WCAA	•				4.16А													
		✓	PMH-24V150WCBA	•		•		6.25А													
		✓	PMH-24V200WCBA	•		•		8.33А													
	PMF	✓	PMF-4V320WC□□	•		•	4.2В	55.0А													
		✓	PMF-5V320WC□□	•		•	5В	55.0А													
		✓	PMF-24V200WC□□	•		•	24В	8.40А													
		✓	PMF-24V240WC□□	•				10.0А													
		✓	PMF-24V320WC□□	•		•		13.3А													
	PJ	✓	PJ-5V15W□NA	•			5В	3.00А	•												
		✓	PJ-12V15W□NA	•			12В	1.30А	•												
		✓	PJ-12V30W□NA	•		2.50А			•												
		✓	PJT-12V40WBAA	•				3.33А							•						
		✓	PJ-12V50W□NA	•		•		4.30А								•					
		✓	PJT-12V65WBAA	•				5.00А											•		
		✓	PJ-12V100W□NA	•		•	8.50А														
		✓	PJT-12V100WB□A	•		•	8.33А														
		✓	PJ-12V150W□NA	•		•	12.5А														
		✓	PJ-24V30W□NA	•			24В	1.25А													
		✓	PJT-24V40WBAA	•				3.33А													
✓		PJ-24V50W□NA	•		•	2.10А															
✓		PJT-24V65WBAA	•			2.71А															
✓		PJ-24V100W□NA	•		•	4.30А															
✓		PJT-24V100WB□A	•		•	4.17А															
✓	PJ-24V150W□NA	•		•	6.30А																
✓	PJ-48V50W□NA	•		•	48В	1.10А								•							

АНОНС



*Специально разработаны для автомобильного концерна HYUNDAI

DRP-VA

Источники питания с монтажом на DIN-рейку семейства CLIQ VA имеют температурный диапазон от -25 °C до +70 °C, корпус выдерживает ударные и вибрационные нагрузки в соответствии со стандартом IEC60068-2, имеют усиленное защитное покрытие плат, внутреннюю защиту от перенапряжения, перегрузки и перегрева по выходу, двойную стабилизацию выходного напряжения. Доступны модели 120/240/480Вт.

- ЖК дисплей
- Поддерживает функцию Power Boost 150% 7сек и Advanced Power Boost
- Встроенный корректор мощности
- Реле DC ОК
- Резистор для подстройки выходного напряжения
- Контакты истечения срока службы источника питания

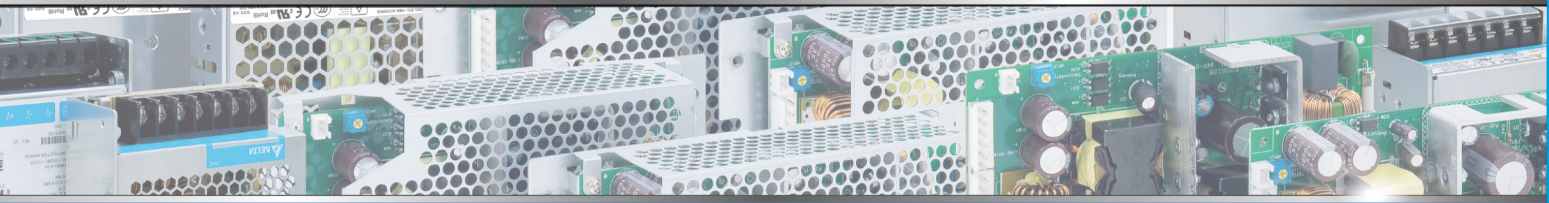

Примечания:

(1) PFC - коррекция коэффициента мощности.

(4) При естественном охлаждении

(5) При принудительном охлаждении

Выходная мощность									Входное напряжение	Сертификаты	Особенности
100Вт	150Вт	200Вт	240Вт	300Вт	320Вт	350Вт	400Вт	600Вт			
•									90 ~ 264 VAC		<ul style="list-style-type: none"> • Стабильная, без снижения, выходная мощность в диапазоне вх. напряжения от 90 до 264 В переменного тока • Срок эксплуатации не менее 10 лет • КПД >85%
	•								90-132 VAC / 170-264 VAC (переключается переключкой)		
•	•								90 ~ 264 VAC		<ul style="list-style-type: none"> • Подходит для бытового применения • Расширенный диапазон температур: -30 ~ +70°C
	•								90-132 VAC / 170-264 VAC (переключается переключкой)		
•	•								85 ~ 264 VAC (125 ~ 375 VDC)		<ul style="list-style-type: none"> • Функция удаленного вкл./откл.
									85 ~ 264 VAC		
									85 ~ 264 VAC		<ul style="list-style-type: none"> • Высокий КПД и коэффициент нагрузки для сохранения энергии • Конформное покрытие печатной платы для защиты от химического и пылевого загрязнения • Долговечные конденсаторы • Три различных исполнения: закрытый, без корпуса или с кожухом и монтажным основанием
									90 ~ 264 VAC		
									85 ~ 264 VAC		
									90 ~ 264 VAC		
•									85 ~ 264 VAC		
•									90 ~ 264 VAC		
	•								85 ~ 264 VAC		
									90 ~ 264 VAC		
•									85 ~ 264 VAC		
•									90 ~ 264 VAC		
	•								85 ~ 264 VAC		

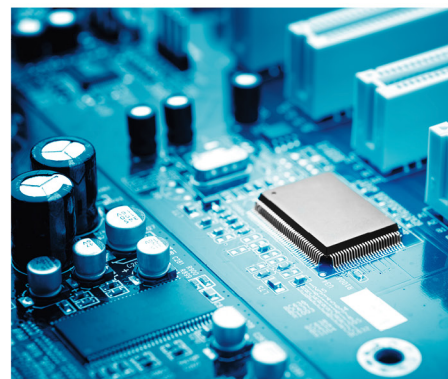
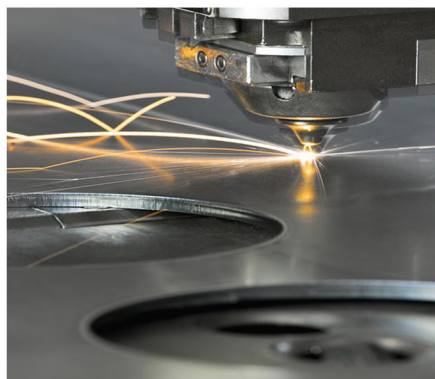



▶ **IABG Headquarters**

Delta Electronics, Inc.
Taoyuan Technology Center
No. 18, Xing long Rd., Taoyuan City,
Taoyuan County 33068, Taiwan
Тел.: +886-3-362-6301 / Факс: +886-3-371-6301
www.delta.com.tw/industrialautomation

▶ **Авторизованный дистрибьютор**

Компания «СТОИК»
продажа и сервис
средств промышленной автоматизации
Delta Electronics в России

Москва, ул. Семёновский вал, дом 6А
Тел./факс: (495) 661-24-61
E-mail: sales@deltronics.ru

<http://www.deltronics.ru>
<http://www.stoikltd.ru>

Региональный представитель