

# Миниатюрный таймер с ЖК-дисплеем

Таймер с ЖК-дисплеем размера DIN Ш48 x В24 мм, предназначенный только для индикации

## Свойства и преимущества

- Усовершенствованная версия серии LE7N
- Компактный индикатор
- Встроенная литиевая батарея
- Клеммы с винтовыми зажимами (с защитной крышкой)
- ЖК-дисплей
- Встроенный микропроцессор
- Степень защиты IP66 (только со стороны передней панели)



Перед включением ознакомьтесь с разделом "Меры предосторожности" в руководстве по эксплуатации.



А

Счетчики

Б

Таймеры

В

Темп. контроллеры

Г

Измерители

Д

Счетчики импульсов

Е

Контроллеры датчиков

## Информация для заказа

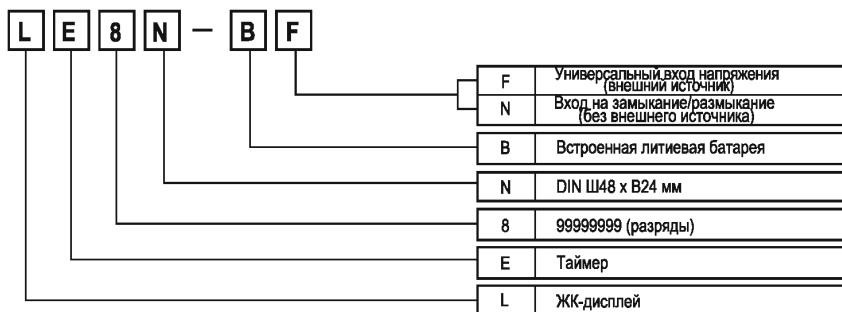

## Технические характеристики

Серия	LE8N-BN	LE8N-BF
Число разрядов	8 разрядов	
Дисплей	ЖК-дисплей с гашением незначущих нулей (высота: 8,7 мм)	
Режим работы	Прямой счет	
Источник питания	Встроенная литиевая батарея	
Тип входа	Вход на замыкание/размыкание (внутренний источник)	Универсальный вход напряжения (внешний источник)
Вход СТАРТ	Полное сопротивление при КЗ: 10 кОм (ВКЛ); остаточное напряжение: макс. 0,5 В Полное сопротивление разомкнутой цепи: 500 кОм (ВЫКЛ)	Уровень "1": 24...240 В~ / 6...240 В= Уровень "0": 0...2 В~ / 0...2,4 В=
Вход СБРОС	Вход на замыкание/размыкание (внутренний источник)	
Мин. длительность сигнала СБРОС	Мин. 20мс	
Диапазон времени (TS1)	(*1) 9999.59.59(ч.мин.с), 99999.59.9(ч.м), 999999.59(ч.м)	
Диапазон времени (TS2)	(*1) 9999Н59.9(ч.мин.), 99999Н59(ч.мин), 999999Н.9(ч)	
Погрешность времени	±0,01% (погрешность по времени, погрешность по температуре)	
Срок службы батареи	Приблиз. 10 лет (при 20°C)	
Внешний переключатель	SW1 (фронтальная кнопка сброса), SW2 (выбираемый переключатель времени)	
Сопротивление изоляции	Мин. 100 МОм (измеряется мегаомметром при 500 В=)	
Испытательное напряжение изоляции	(*2) 2000 В~ 60 Гц в течение 1 мин	
Вибрация	Предельная	Частота 10...55 Гц, амплитуда 0,75 мм по 1 часу по каждой из осей X, Y и Z
	Допустимая	Частота 10...55 Гц, амплитуда 0,3 мм по 10 минут по каждой из осей X, Y и Z
Ударопрочность	Предельная	300 м/с (приблиз. 30G) по 3 раза по каждой из осей X, Y, Z
	Допустимая	100 м/с (приблиз. 10G) по 3 раза по каждой из осей X, Y, Z
Температура окружающей среды	от -10 до +55°C (в незамерзающем состоянии)	
Температура хранения	от -25 до +65°C (в незамерзающем состоянии)	
Влажность окружающей среды	от 35 до 85% (относительная влажность)	
Сертификаты		
Вес	Прибл.: 58 г.	

(\*1) TS1 и TS2 выбирается с помощью внутренней перемычки (JP1).

(\*2) Вход на замыкание/размыкание: между всеми клеммами и корпусом; Универсальный вход напряжения: между [клеммой входа запуска и клеммой входа сброса] и [всеми остальными клеммами и корпусом].

## Подсоединение

### С внутренним источником питания

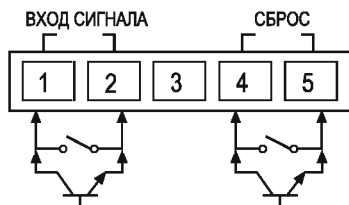

- Нагрузка на коммутирующее устройство 5 мА.
- Клеммы 2 и 5 имеют соединение внутри (без изоляции)

### Универсальный вход по напряжению

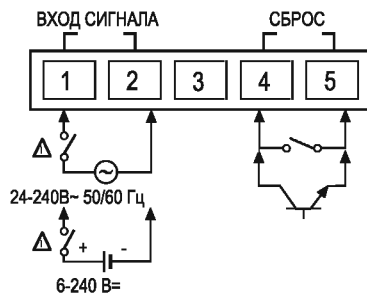

- Клеммы 1, 2 и 4, 5 изолированы

## Габаритные размеры

### Консоль

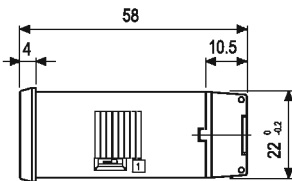
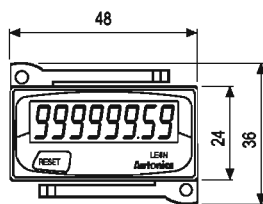
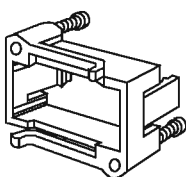

### Монтажная выемка в панели

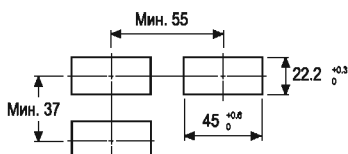

(Единица измерения: мм)

## Подключения входов

### С внутренним источником питания (Стандартный датчик: датчик с NPN открытого типа)

#### Вход для электронного ключа

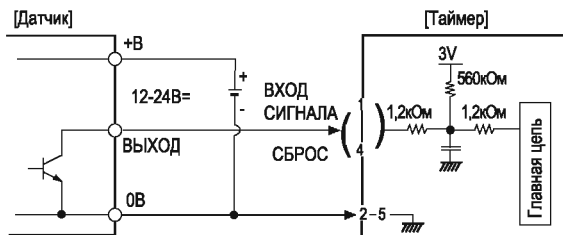

- При подаче напряжения на клеммы № 1 и 4, цепь входной клеммы может быть нарушена, что приведет к отказу. (датчики с выходом NPN-типа, PNP-типа, PNP-типа открытым коллектором использовать не могут.)
- Клеммы 2 и 5 соединены внутри прибора.

#### Вход для механического ключа

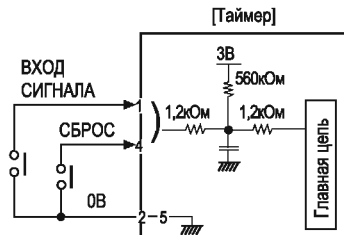

- Нагрузка на коммутирующее устройство 3В, 5 мА.

### Универсальный вход по напряжению

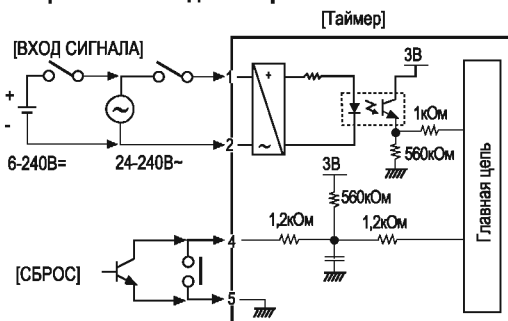

- Датчики приближения АС типа не могут служить источником входных сигналов счетчика.
- Входные клеммы 1, 2 и клеммы сброса 4, 5 изолированы внутри прибора.
- На источнике переменного тока и на источнике постоянного тока сброс невозможен.
- Если в качестве источника сигнала СБРОС используется контакт реле, нагрузка на коммутирующее устройство 3В пост., 5 мА.

# Миниатюрный таймер с ЖК-дисплеем

## ⊙ Вход от датчика приближения АС типа

Для предотвращения отказов, вызванных утечкой тока датчика приближения, рекомендуется установить входное реле.

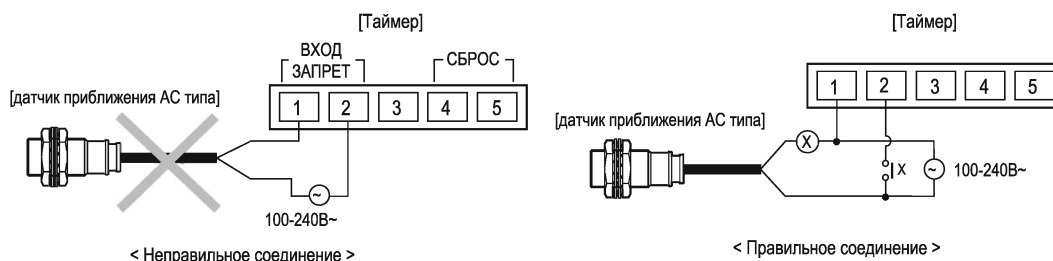

## ▣ Параметры времени (TS1, TS2) и диапазон времени

### • Выбор параметров времени (TS1, TS2)

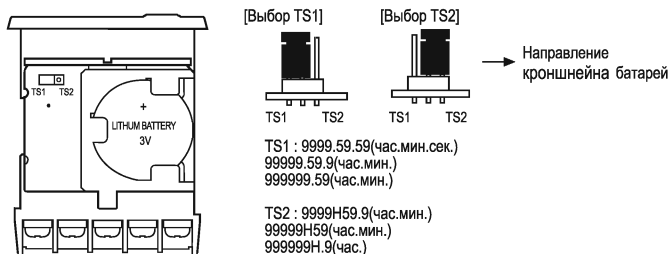

• После изменения диапазона времени в процессе работы рекомендуется выполнить выдачу сигнала СБРОС (клемма СБРОС передней панели или внешней цепи).

### • Выбор диапазона времени

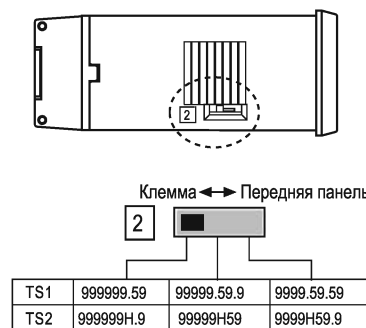

## ▣ Время срабатывания

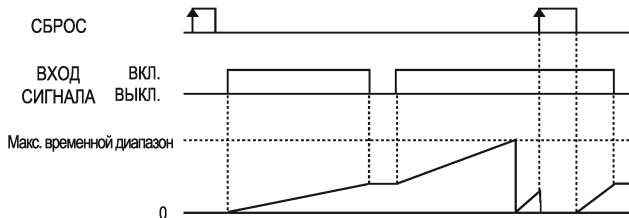

## ▣ Кнопка включения/выключения функции сброса передней панели

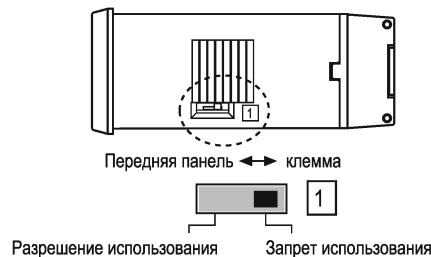

## ▣ Отсоединение корпуса и замена батареи

### • Отсоединение корпуса

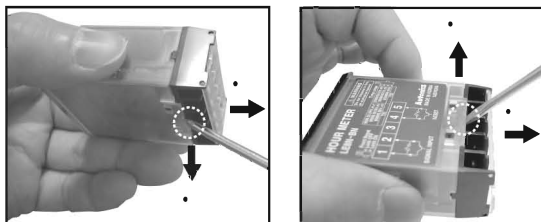

Удерживая фиксатор в направлении 1, 2 изделия при помощи инструмента, потяните в направлении 3, корпус снят. ⚠ Во избежание травмы соблюдайте осторожность при работе с инструментом.

### • Замена батареи

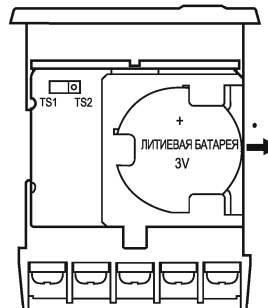

1. Отсоедините корпус.
2. Удалите батарею движением в направлении 1.
3. Соблюдая правильную полярность, установите новую батарею движением в направлении противоположном 1.
  - Батарея не входит в состав поставки.
  - Утилизация батареи путем сжигания или разборки запрещается.

А

Счетчики

Б

Таймеры

В

Темп. контроллеры

Г

Измерители

Д

Счетчики импульсов

Е

Контроллеры датчиков