

DIN Ш48xВ48 мм Аналоговый таймер

Обновления

■ Характеристики

- DIN Ш48xВ48 мм
- Простой и удобный интерфейс установки времени
- Экономичное решение
- Удобный интерфейс установки времени
- Широкий диапазон значений времени
- Напряжение питания: 100-240 В~, 50/60 Гц, 24-240 В~

Серым цветом выделены измененные характеристики (■) и добавленные функции, заимствованные из предыдущей серии АТЕ.



⚠ Перед началом эксплуатации изделия изучите раздел «Правила техники безопасности» в руководстве пользователя.



■ Информация для оформления заказа



Без обозначения	Перекидной контакт с настройкой времени + нормально разомкнутый контакт мгновенного действия
D	2 перекидных контакта с настройкой времени
E	1 перекидной контакт с настройкой времени + 1 перекидной контакт немедленного действия
1	1 с/10 с/1 мин/10 мин/1 час
3	3 с/30 с/3 мин/30 мин/3 часа
6	6 с/60 с/6 мин/60 мин/6 часов
C	12 с/12 с/24 мин/12 часов/24 часа
4	100-240 В~, 50/60 Гц, 24-240 В~
8	8-контактный штекер
ATE	Аналоговый таймер

※ Гнезда (PG-08, PS-08(N)) заказываются отдельно.

■ Технические характеристики

Модель	ATE8-4□		ATE8-4□D	ATE8-4□E
Функция	Таймер задержки включения			
Диапазон настройки времени ^{※1}	от 0,1 с до 24 часов			
Источник питания	100-240 В~, 50/60 Гц, 24-240 В=			
Допустимый диапазон напряжения	От 90 до 110% от номинального напряжения			
Потребляемая мощность	Макс. 3,5 ВА (100-240 В~ 50/60 Гц), макс. 2 Вт (24-240 В=)			
Время возврата	Макс. 200 мс			
Режим работы таймера	Активация при включении питания			
Управляющий выход	Тип контакта	1 перекидной контакт с настройкой времени + 1 НО-контакт немедленного действия	2 перекидных контакта с настройкой времени	1 перекидной контакт с настройкой времени + 1 перекидной контакт немедленного действия
	Характеристики контактов	250 В~, 3 А, резистивная нагрузка		
Срок службы реле	Механический ресурс	Не менее 5 000 000 операций		
	Электрический ресурс	Не менее 100000 операций (250 В~, 3А – резистивная нагрузка)		
Систематическая погрешность	Макс. ±0,3% ±0,01 с			
Погрешность установки времени	Макс. ±5% ±0,05 с			
Погрешность напряжения	Макс. ±0,5% ±0,01 с			
Погрешность времени	Макс. ±2% ±0,01 с			
Сопротивление изоляции	Более 100 МОм (при измерении мегомметром с напряжением 500 В=)			
Прочность электрической изоляции	2000 В~, 50/60 Гц в течение 1 минуты			
Помехоустойчивость	Сигнал помехи прямоугольной формы величиной ± 2 кВ (ширина импульса 1 мкс), генерируемый имитатором помехи			
Вибростойкость	Механический ресурс	Амплитуда 0,75 мм при частоте от 10 до 55 Гц (в течение 1 минуты) для каждой из осей X, Y, Z в течение 1 часа		
	Отказ	Амплитуда 0,5 мм при частоте от 10 до 55 Гц (в течение 1 минуты) для каждой из осей X, Y, Z в течение 10 минут		
Ударная нагрузка	Механический ресурс	300 м/с ² (прибл. 30 G) для каждой оси X, Y, Z - 3 раза		
	Отказ	100 м/с ² (прибл. 10 G) для каждой оси X, Y, Z - 3 раза		
Условия окружающей среды	Температура	от -10 до 55 °С, при хранении: от -25 до 65 °С		
	Отн. влажность	от 35 до 85%, при хранении: от 35 до 85%		
Степень защиты	IP40 (передняя панель, стандарт МЭК)			
Сертификат	CE, c, UL US			
Масса ^{※2}	Прибл. 122,2 г (прибл. 75 г)			

※1: Временные характеристики для разных моделей приводятся в разделе «Характеристики времени».

※2: Масса указана с учетом упаковки. В скобках указана масса изделия без упаковки.

※Климатические характеристики указываются для условий без заморозания и конденсации.

Аналоговый таймер

■ Описание устройства

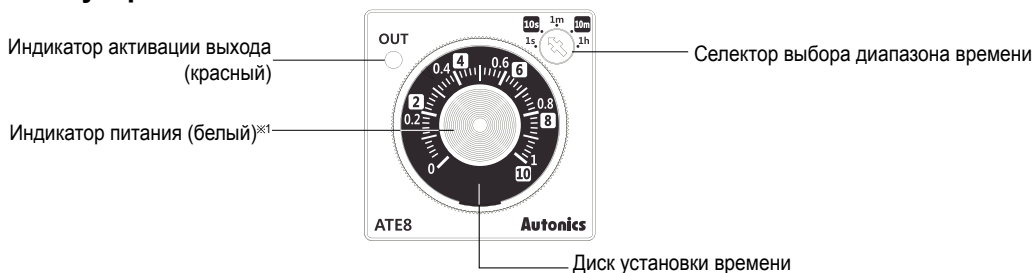

*1: Индикатор действия таймера – мигает один раз в секунду.

■ Характеристики времени

Модель	Диапазон времени	Единица времени	Диапазон установки времени	Модель	Диапазон времени	Единица времени	Диапазон установки времени	
ATE8-41□	1	с	от 0,1 до 1 с	ATE8-46□	6	с	от 0,6 до 6 с	
	10		от 1 до 10 с		60		от 6 до 60 с	
	1	мин	От 0,1 до 1 мин		6	мин	От 0,6 до 6 мин	
	10		От 1 до 10 мин		60		от 6 до 60 мин	
ATE8-43□	1	ч	от 0,1 до 1 ч	ATE8-4C□D	6	ч	от 0,6 до 6 ч	
	3		с		от 0,3 до 3 с		12	с
	30	от 3 до 30 с			12	мин	От 1,2 до 12 мин	
	3	мин			От 0,3 до 3 мин		24	
	30		ч		От 3 до 30 мин	12	ч	от 1,2 до 12 ч
3	от 0,3 до 3 ч	24		от 2,4 до 24 ч				

■ Режим работы

[t: Установленное время, Rt: Время возврата]

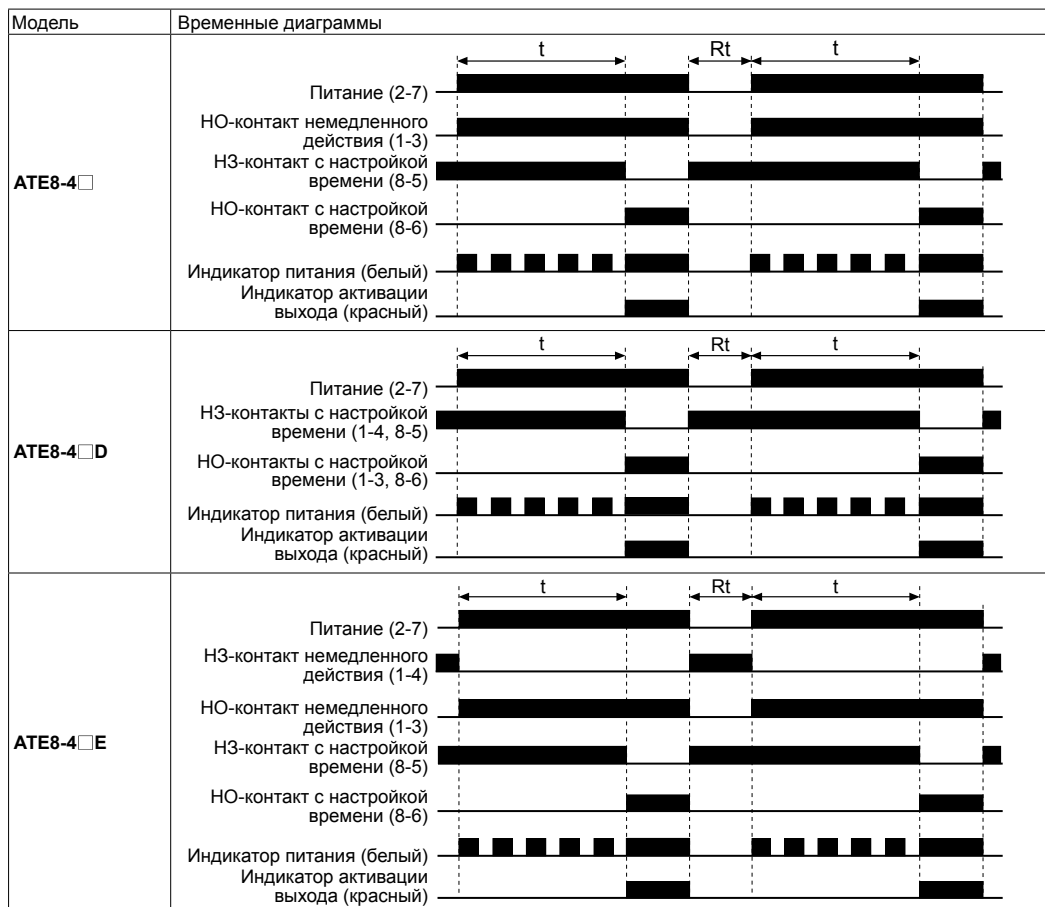

(A) Фотоэлектрический датчик

(B) Оптоволоконный датчик

(C) Дверной/барьерный датчик

(D) Датчик приближения

(E) Датчик давления

(F) Эncoder

(G) Разъем/Гнездо

(H) Температурный контроллер

(I) Твердотельное реле/регулятор мощности

(J) Счетчик

(K) Таймер

(L) Панельный измерительный прибор

(M) Тахометр/спидометр/счетчик импульсов

(N) Устройство отображения

(O) Контроллер датчиков

(P) Импульсный источник питания

(Q) Шаговый двигатель Драйвер Контроллер

(R) Графическая/логическая панель

(S) Полевое сетевое устройство

(T) Программное обеспечение

(U) Другое оборудование

Серия АТЕ8

■ Схема подключения

● АТЕ8-4□

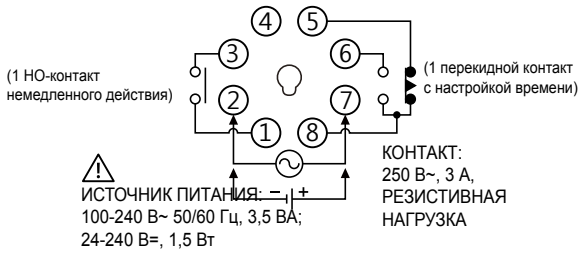

● АТЕ8-4□D

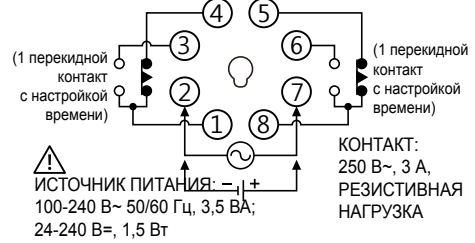

● АТЕ8-4□E

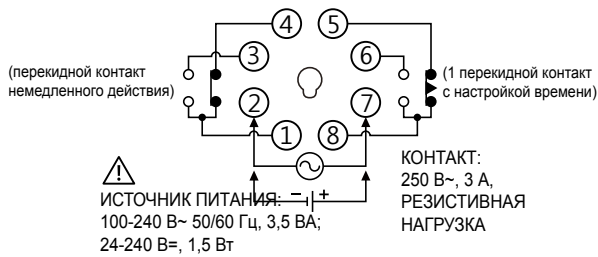

■ Размеры

✖ Модифицирована паспортная табличка; длина задней части меньше чем в конструкции предыдущей версии.

(единицы: мм)

- Кронштейн (заказывается отдельно (BK-S))
- Вырез в панели

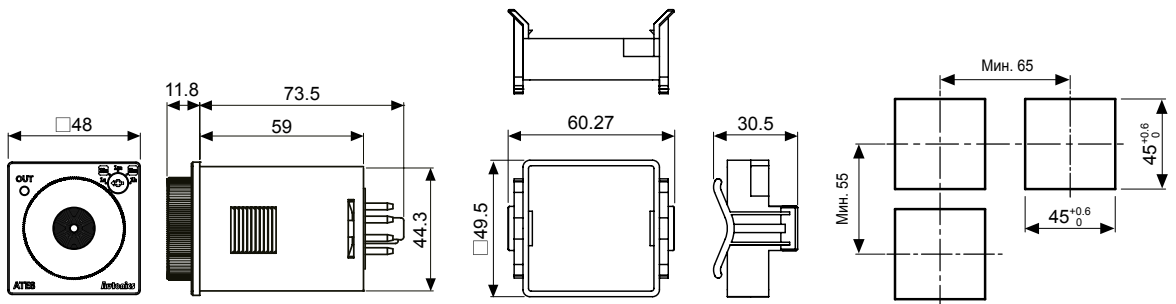

- Разъем (заказывается отдельно)

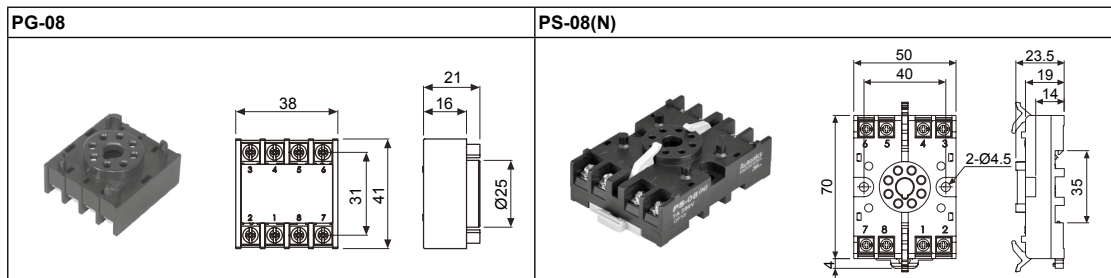

■ Надлежащее использование

- В цепи включения питания таймера следует использовать переключатель, реле и т. п. с целью обеспечения мгновенной активации таймера. При возникновении задержек во время включения питания в работе таймера могут возникать сбои.
- При включении питания таймера по схеме, показанной на рисунке 1, в работе таймера могут возникать сбои, обусловленные наличием цепи утечки тока через резистор R и конденсатор C. Во избежание сбоев, вызванных утечкой тока, подключение резистора R и конденсатора C следует выполнять, как показано на рисунке 2.

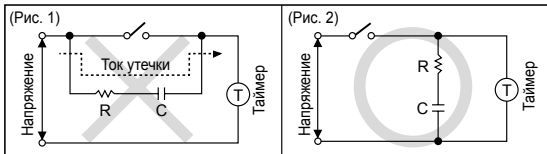

- Биполярные выходы следует подключать как потенциальные выходы (выходы с напряжением).
- Необходимо выполнять проверку прочности электрической изоляции или измерение сопротивления изоляции изделия, установленного на панель управления
 - ① Отключите устройство от цепи питания панели управления.
 - ② Замкните накоротко все клеммы устройства.
- Запрещается использовать устройство в условиях, указанных ниже:
 - ① В условиях повышенной вибрации или ударной нагрузки.
 - ② В условиях применения сильных щелочей или кислот
 - ③ В условиях прямого воздействия солнечного излучения
 - ④ Вблизи машин и механизмов, генерирующих мощные магнитные поля или электромагнитные помехи
- Ниже приводятся допустимые условия эксплуатации данного устройства.
 - ① Внутри помещений
 - ② Высота над уровнем моря не более 2000 м
 - ③ Степень загрязнения 2
 - ④ Категория установки II

(A)	Фотоэлектрический датчик
(B)	Оптоволоконный датчик
(C)	Дверной/барьерный датчик
(D)	Датчик приближения
(E)	Датчик давления
(F)	Энкодер
(G)	Разъем/Гнездо
(H)	Температурный контроллер
(I)	Твердотельное реле/регулятор мощности
(J)	Счетчик
(K)	Таймер
(L)	Панельный измерительный прибор
(M)	Тахометр/спидометр/счетчик импульсов
(N)	Устройство отображения
(O)	Контроллер датчиков
(P)	Импульсный источник питания
(Q)	Шаговый двигатель Драйвер Контроллер
(R)	Графическая/логическая панель
(S)	Полевое сетевое устройство
(T)	Программное обеспечение
(U)	Другое оборудование

■ Надлежащее использование

- В цепи включения питания таймера следует использовать переключатель, реле и т. п. с целью обеспечения мгновенной активации таймера. При возникновении задержек во время включения питания в работе таймера могут возникать сбои.
- При включении питания таймера по схеме, показанной на рисунке 1, в работе таймера могут возникать сбои, обусловленные наличием цепи утечки тока через резистор R и конденсатор C. Во избежание сбоев, вызванных утечкой тока, подключение резистора R и конденсатора C следует выполнять, как показано на рисунке 2.

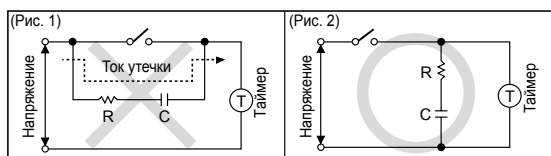

- Биполярные выходы следует подключать как потенциальные выходы (выходы с напряжением).
- Необходимо выполнять проверку прочности электрической изоляции или измерение сопротивления изоляции изделия, установленного на панель управления
 - ① Отключите устройство от цепи питания панели управления.
 - ② Замкните накоротко все клеммы устройства.
- Запрещается использовать устройство в условиях, указанных ниже:
 - ① В условиях повышенной вибрации или ударной нагрузки.
 - ① В условиях применения сильных щелочей или кислот
 - ③ В условиях прямого воздействия солнечного излучения
 - ④ Вблизи машин и механизмов, генерирующих мощные магнитные поля или электромагнитные помехи
- Ниже приводятся допустимые условия эксплуатации данного устройства.
 - ① Внутри помещений
 - ① Высота над уровнем моря не более 2000 м
 - ③ Степень загрязнения 2
 - ④ Категория установки II

(A)	Фотоэлектрический датчик
(B)	Оптоволоконный датчик
(C)	Дверной/барьерный датчик
(D)	Датчик приближения
(E)	Датчик давления
(F)	Энкодер
(G)	Разъем/Гнездо
(H)	Температурный контроллер
(I)	Твердотельное реле/регулятор мощности
(J)	Счетчик
(K)	Таймер
(L)	Панельный измерительный прибор
(M)	Тахометр/спидометр/счетчик импульсов
(N)	Устройство отображения
(O)	Контроллер датчиков
(P)	Импульсный источник питания
(Q)	Шаговый двигатель Драйвер Контроллер
(R)	Графическая/логическая панель
(S)	Полевое сетевое устройство
(T)	Программное обеспечение
(U)	Другое оборудование