

Общие аксессуары

■ Блоки контактов и блоки индикации

● Информация для заказа

SA	-	CA		M
----	---	----	--	---

① ② ③ ④

① Наименование	SA	Аксессуары выключателей	
② Тип	CA	Блок контактов	Контакт А (нормально разомкнутый)
	CB		Контакт В (нормально замкнутый)
	LD	Блок подсветки	Постоянный / переменный ток: 12–24 В переменного тока, 50/60 Гц, 12–24 В постоянного тока
	LA		Переменный ток: 110–220 В переменного тока 50/60 Гц
③ Цвет индикации*1	Без маркировки	Белая	
	R	Красная	
	B	Синяя	
	G	Зеленая	
	Y	Желтая	
④ Тип подключения	Без маркировки	Одиночного типа	
	M	Модульного типа	

※1: Только блоки индикации

※Подключение блоков друг на друга доступно только для модульного типа (SA-□M).

● Удаление блока контактов и блока индикации
Разделите блок с помощью отвертки с плоским жалом (-).



Тип	Внешний вид	Модель	Тип	Особенности
Блок контактов модульного типа		SA-CAM	Контакт А (нормально разомкнут)	Кольцевые или лепестковые наконечники / Несколько соединений (до 3 блоков)
		SA-CBM	Контакт В (нормально замкнут)	
Блок контактов одиночного типа		SA-CA	Контакт А (нормально разомкнут)	Только лепестковые наконечники / Предотвращение ослабления резьбового соединения
		SA-CB	Контакт В (нормально замкнут)	
Блок индикации модульного типа		SA-LD□M	Постоянный / переменный ток 12–24 В переменного тока 50/60 Гц 12–24 В постоянного тока	Разноцветные светодиоды высокой яркости (красные, синие, зеленые, желтые, белые)
		SA-LA□M	Переменный ток 110–220 В переменного тока 50/60 Гц	
Блок индикации одиночного типа		SA-LD□	Постоянный / переменный ток 12–24 В переменного тока 50/60 Гц 12–24 В постоянного тока	
		SA-LA□	Переменный ток 110–220 В переменного тока 50/60 Гц	

■ Кнопочные посты

● Информация для заказа

SA	-	SB	1
----	---	----	---

①	②	③
① Наименование	SA	Аксессуары выключателей
② Вид	SB	Квадратный тип
	TB	Треугольный тип
③ Число отверстий	1	С 1 отверстием
	2	С 2 отверстиями
	3	С 3 отверстиями
	4	С 4 отверстиями
	5	С 5 отверстиями

✘ Количество отверстий и длину устройства можно заказать индивидуально.

• Размер отверстия: Ø22,5/25,5 мм

(размеры в мм)

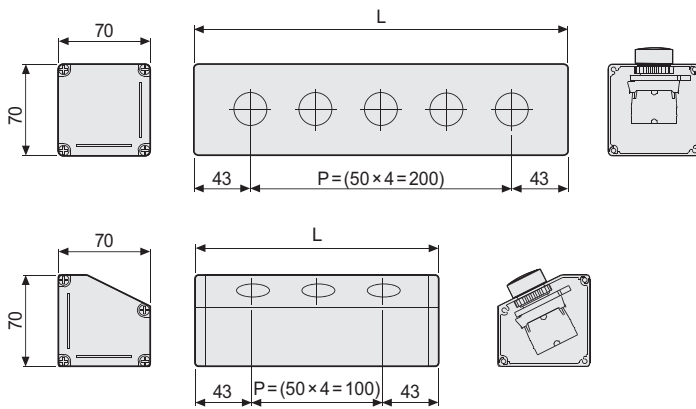



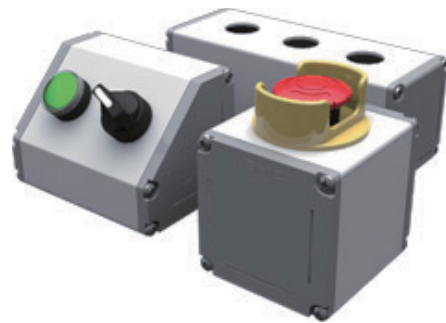





Число отверстий	L
1	86 мм
2	136 мм
3	186 мм
4	236 мм
5	286 мм

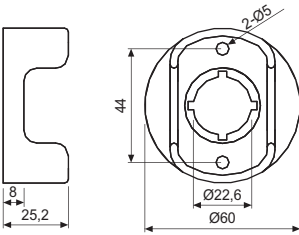

Управляющие выключатели	Ø22/25	Круглые кнопочные выключатели
	Ø30	Квадратные кнопочные выключатели
	Ø30	Селекторные переключатели
	Ø30	Селекторные переключатели с ключом
	Ø30	Двухпозиционные кнопочные выключатели
	Ø30	Пусковые выключатели
	Ø30	Аварийные выключатели
	Ø30	Сигнальные лампы
	Вспомогательное оборудование	Музыкальный зуммер
	Зуммеры	Магнитный зуммер
	Пьезо-электрический зуммер	

Аксессуары в разбивке по позициям

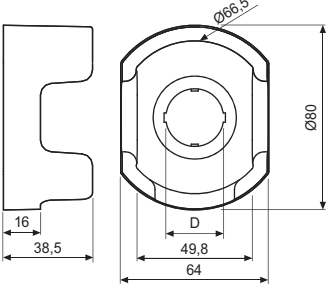
(размеры в мм)

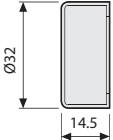
Наименование	Вид	Модель	Размер	Особенности						
Зажимная ручка для выключателей		SA-LH	—	Для зажима гаек выключателя с тыльной части панели						
Таблички аварийных выключателей		SA-NS	Размер: D60 × d25	Стандартные и подсвечиваемые таблички для аварийных выключателей. ※Подсвечиваемые таблички являются опцией. ※Аварийные выключатели D60 (S2ER-E5R□) несовместимы с табличками SA-NS.						
		SA-NL	Размер: D80 × d25							
Защитные манжеты для аварийных выключателей		SA-EG1		Защитные манжеты предотвращают случайное / некорректное включение <table border="1" data-bbox="1155 1160 1393 1261"> <thead> <tr> <th colspan="2">Размер D</th> </tr> </thead> <tbody> <tr> <td>SA-EG2</td> <td>Ø22,5</td> </tr> <tr> <td>SA-EG3</td> <td>Ø25,5</td> </tr> </tbody> </table> ※Не предусматривается для аварийных выключателей D60 (S2ER-E5R□).	Размер D		SA-EG2	Ø22,5	SA-EG3	Ø25,5
	Размер D									
SA-EG2	Ø22,5									
SA-EG3	Ø25,5									
	SA-EG2/ SA-EG3									
Водонепроницаемый колпачок выключателей с круглой кнопкой Ø22/25	 	SA-WP (без подсветки/ вытянутые)		Водонепроницаемый колпачок со степенью защиты IP65						
		SA-WL (с подсветкой/ вытянутые)	