

Круглые кнопочные выключатели Ø30 (утопленные, с подсветкой)

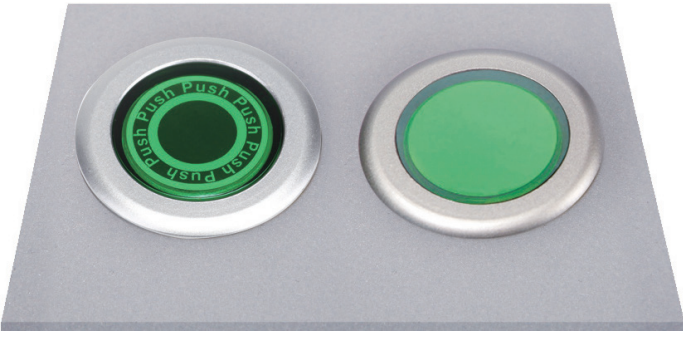

Для монтажных отверстий - Ø30,5 мм

Модель	Блок контактов		Блок индикации	
	Контакт А	Контакт В	Переменный постоянный ток	Переменный ток
S3PF(U) - P3□AD(M)	1EA	-	1EA	-
S3PF(U) - P3□2AD(M)	2EA	-	1EA	-
S3PF(U) - P3□BD(M)	-	1EA	1EA	-
S3PF(U) - P3□2BD(M)	-	2EA	1EA	-
S3PF(U) - P3□ABD(M)	1EA	1EA	1EA	-
S3PF(U) - P3□AL(M)	1EA	-	-	1EA
S3PF(U) - P3□2AL(M)	2EA	-	-	1EA
S3PF(U) - P3□BL(M)	-	1EA	-	1EA
S3PF(U) - P3□2BL(M)	-	2EA	-	1EA
S3PF(U) - P3□ABL(M)	1EA	1EA	-	1EA

※ Цвета □ : R, B, G, Y, W
 ● : R, B, G, Y, W, ○

※ Если в наименовании модели с подсветкой нет символа «U», на кнопке имеется надпись «Push».

※ Контакт предыдущего поколения имеет в обозначении символ «M». Контакт нового поколения не имеет в обозначении такого символа.

※ Управляющая часть и блок контактов/блок индикации могут быть приобретены отдельно.

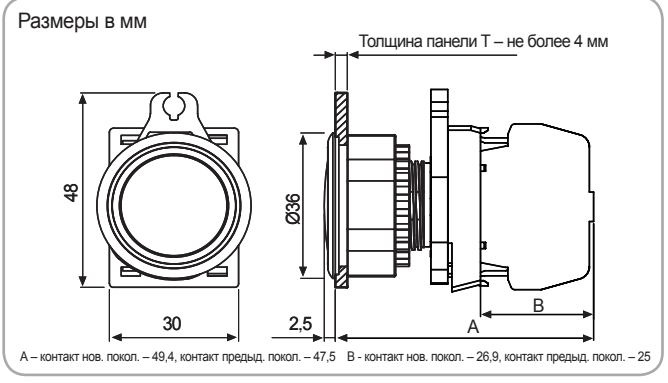

Круглые кнопочные выключатели













- Различные яркие цвета**
 - Без подсветки: красный, синий, зеленый, желтый, черный
 - С подсветкой: красный, синий, зеленый, желтый, белый (цвет подсветки совпадает с цветом кнопок)
- Различные типы головок** Выступающего типа, Утопленного типа, С выступающей головкой
- Буквенная маркировка** Маркировка словом «Push» (только для кнопок с подсветкой)
- Категория защиты IP52 для кнопок**
 - Степень защиты IP65 с влагозащитным колпачком [только для серии S2PR (выступающие круглые выключатели Ø22/25)]
- Установка на панель**
 - Толщина панели не более 6 мм
 - Монтажное отверстие Ø22/25, Ø30

Спецификации

■ Спецификации

○ Управляющие переключатели

Тип		Круглые кнопочные выключатели	Квадратные кнопочные выключатели	Пусковые выключатели	Кнопочные выключатели I/O	Сигнальные лампы	Селекторные переключатели	Селекторные переключатели с ключом	Аварийные выключатели		
											
Механические параметры	Ход кнопки	От 5,0 до 5,5 мм									
	Усилие включения	От 0,5 кгс (4,9Н) (на контакт 1EA)									
	Удары	Устойчивость к ударам	300 м/с ² (ок. 30G) в каждом направлении X, Y, Z, 3 раза								
		Механическая неисправность	100 м/с ² (ок. 10G) в каждом направлении X, Y, Z, 3 раза								
	Вибрация	Устойчивость к вибрации	Амплитуда 1,5 мм при частоте от 10 до 55 Гц (1 мин.) в каждом направлении X, Y, Z, 2 часа								
Механическая неисправность		Амплитуда 1,5 мм при частоте от 10 до 55 Гц (1 мин.) в каждом направлении X, Y, Z, 10 минут									
Механический срок службы (управляющая часть)		не менее 1 000 000 операций (20 операций/мин)				—	(не менее 100 000 операций (20 операций/мин)				
Блок контактов	Номинальное напряжение / ток	110 В переменного/постоянного тока / 10 А, 250 В переменного/постоянного тока / 6 А									
	Прочность изоляции	2 500 В переменного/постоянного тока 50/60 Гц 1 мин.									
	Сопrotивление изоляции	Не менее 1 000 МΩ (мегаомметр 500 В постоянного тока)									
	Сопrotивление контакта	не более 20 мΩ (начальное значение)									
	Электрический срок службы	не менее 100 000 операций (20 операций/мин)									
Блок индикации	Питание	Постоянный ток/переменный ток: 12–24 В переменного тока, 50/60 Гц, 12–24 В постоянного тока Переменный ток: 110–220 В переменного тока 50/60 Гц									
	Потребление тока	Не более 20 мА									
Окружающая среда	Температура окружающей среды	От -15 до 55 °С, хранение: от -25 до 65 °С									
	Влажность окружающей среды	От 35 до 85 %, хранение: от 35 до 85 %									
Степень защиты		IP52 (структура IP65 с влагозащитным колпачком для круглых кнопочных выключателей Ø22/25, Категория защиты IP50 для двухпозиционных кнопочных выключателей)									
Одобрение		 (блоки контактов и блоки индикации исключаются )									
Вес	Монтажное отверстие	Ø22/25	Ок. 14,5 г	Ок. 15,5 г	Ок. 21 г	Ок. 14,5 г	Ок. 15,5 г	Стандарт: ок. 19 г Головка shark: 16 г	Ок. 37 г	D30: Ок. 22,5 г D40: Ок. 22,5 г D60: Ок. 27 г	
		Ø30	Ок. 21,5 г	—	—	—	Ок. 22 г	Стандарт: ок. 23,5 г Головка shark: 21 г	Ок. 41 г	—	
		□30	—	Ок. 22 г	—	—	—	—	—	—	
	Корпус		Ок. 7 г								
	Блоки контактов	Модульного типа A/B	Ок. 10 г								
		Одиночного типа A/B	Ок. 11 г								
Блоки индикации	Постоянный/переменный ток	Ок. 11 г									
	Переменный ток	Ок. 12 г									

※1: Сопrotивление среды рассчитывается при условиях, исключающих мороз или конденсацию влаги.