



Температурные контроллеры DTC



Руководство по эксплуатации / Паспорт

DCE2

Руководство по эксплуатации/Паспорт

DTC_MP_RU_062017

* Мы оставляем за собой право изменять содержащуюся здесь информацию без предварительного уведомления

СОДЕРЖАНИЕ

1. Основные сведения об изделии.....	4
1.1. Назначение.....	4
1.2. Основные сведения	4
2. Основные технические данные	5
2.1. Меры предосторожности.....	5
2.2. Расшифровка обозначения.....	6
2.3. Технические и функциональные характеристики.....	7
2.4. Описание конструкции модулей	8
2.5. Тип температурного датчика или сигнала на аналоговом входе ...	9
2.6. Функции выходов.....	9
2.7. Функция токового трансформатора (функция СТ).....	14
2.8. Светодиодная индикация	15
2.9. Пароль.....	15
2.10. Синхронизация протокола коммуникации и функция автоопределения идентификационного номера (ID).....	16
2.11. Параметры коммуникации по RS-485.....	16
2.12. Установка	24
2.13. Настройка входного тока	25
3. Комплектность	25
4. Индивидуальные особенности изделия	26
5. Срок службы (годности) изделия	25
6. Сроки замены (восстановления) или критерии предельного состояния составных частей изделия, при которых их эксплуатация допустима....	26
7. Гарантийные обязательства.....	26
8. Свидетельство об упаковывании	27
9. Свидетельство о приемке и продаже	27
10. Сведения о цене и условиях приобретения изделия	27

1. ОСНОВНЫЕ СВЕДЕНИЯ ОБ ИЗДЕЛИИ

1.1. НАЗНАЧЕНИЕ

Температурные контроллеры серии DTC предназначены для регулирования температуры путем управления процессами нагрева или охлаждения в автоматическом режиме, а также для поддержания температуры на заданном уровне.

1.2. ОСНОВНЫЕ СВЕДЕНИЯ

Наименование изделия	Температурные контроллеры DTC
Обозначение изделия	КОД ТН ВЭД ТС 9032 89 000 9
Наименование изготовителя	«Delta Electronics, Inc.»
Адрес изготовителя	Место нахождения: 86 Ruey Kuang Road, Neihu, Taipei 11491. Тайвань (Китай). Фактический адрес: 86 Ruey Kuang Road, Neihu, Taipei 11491, Тайвань (Китай). Филиалы завода-изготовителя: «Delta Electro-Optics (Wujiang) LTD» Место нахождения: No.1688, Jiangxing East Road, Wujiang Economic Development Zone, Wujiang City, Jiangsu Province, Китайская Народная Республика. Фактический адрес: No.1688, Jiangxing East Road, Wujiang Economic Development Zone, Wujiang City, Jiangsu Province, Китайская Народная Республика. «Delta Electronics, Inc.» Место нахождения: 18 Xinglong Road, Taoyuan City, Taoyuan County 33068. Тайвань (Китай). Фактический адрес: 18 Xinglong Road, Taoyuan City, Taoyuan County 33068, Тайвань (Китай).
Заводской номер изделия (серии)	(заполняется вручную)
Сведения о сертификации изделия	Декларация о соответствии (ЕАС Таможенный союз)
Номер сертификата	TC RU C-TW.АЛ16.В.02321
Дата выдачи	26.11.2014
Срок действия сертификата	до 04.11.2019 включительно
Орган, выдавший сертификат	Орган по сертификации продукции Общества с ограниченной ответственностью «Гарант Плюс». Место нахождения: 121170, Российская Федерация, город Москва, Кутузовский проспект, дом 36, строение 3. Фактический адрес: 121170, Российская Федерация, город Москва, Кутузовский проспект, дом 36, строение 3. Телефон/факс: +7(495) 532-86-08, адрес электронной почты: garantplus-os@inbox.ru. Аттестат аккредитации регистрационный № РОСС RU.0001.11 АЛ 16 выдан 05.02.2013 года Федеральной службой по аккредитации
Основание для выдачи	<ul style="list-style-type: none">• протоколов испытаний от 24.10.2014 года №№ 1016-219-2014; 1017-219-2014; 1018-219-2014 Испытательной лаборатории Общества с ограниченной ответственностью «КапиталСтрой», аттестат аккредитации регистрационный № РОСС RU.0001.21АВ89 действителен до 28.10.2016 года;• акта анализа состояния производства от 27.10.2014 года № 1019/2014 органа по сертификации продукции Общества с ограниченной ответственностью «Гарант Плюс»

Стандарты,
международные
правила, иные
официальные
документы,
содержащие перечень
стандартов, на
соответствие которым
производилась
сертификация

ТР ТС 004/2011 «О Безопасности Низковольтного Оборудования»

ТР ТС 020/2011 «Электромагнитная Совместимость Технических Средств»

2. ОСНОВНЫЕ ТЕХНИЧЕСКИЕ ДАННЫЕ

2.1. МЕРЫ ПРЕДОСТОРОЖНОСТИ

Перед началом использования данного прибора обязательно прочтите данное руководство по эксплуатации.



Внимание! Опасность поражения электрическим током!

Не прикасайтесь к клеммам питания.

Не вскрывайте контроллер, не убедившись в отсутствии на клеммах напряжения питания.



ВНИМАНИЕ

Данный контроллер является устройством открытого типа. Убедитесь в том, что требования к применению оборудования в данном производстве не допускают возможности возникновения человеческих травм и серьезного материального ущерба при использовании температурного контроллера.

1. Требуется использование имеющихся соединений без применения пайки (винтовое соединение) с контролем усилия затяжки. Рекомендуемое усилие затяжки: 0.4 Н·м (4кг·см).

2. Не допускайте попадания внутрь прибора пыли и металлических изделий. Это может привести к повреждению прибора.

3. Не пытайтесь разбирать контроллер. Не прикладывайте недопустимых внешних воздействий к корпусу и лицевой панели. Это может привести к отказу в работе контроллера.

4. Не подключайте провода к терминалам функции «No».

5. Убедитесь, что все провода подключены в соответствии с полярностью клемм.

6. Не устанавливайте и не используйте контроллер в местах с присутствием следующих факторов:

- пыль, коррозионно-опасные газы или жидкости;
- высокий уровень влажности;
- высокий уровень радиации;
- наличие вибраций, возможность присутствия ударов;
- высокие значения напряжений, частот.

7. При подключении и замене термодатчика необходимо убедиться в отсутствии напряжения питания на клеммах термоконтроллера.

8. При подключении проводов термодатчика убедитесь в наличии термокомпенсационного провода, требующегося для большинства типов термодатчиков.

9. При подключении платинового термометра сопротивления необходимо использовать наиболее короткие (по возможности) длины проводов и максимально удалять провода питания от сигнальных проводов термометра сопротивления во избежание влияния наводок и помех на полезный сигнал.

10. Контроллер является устройством открытого типа. В связи с этим он должен быть установлен в месте, защищенном от воздействия высоких температур, влажности, капель воды, коррозионно-опасных материалов, пыли, электрических разрядов и вибраций.

11. Перед включением контроллера убедитесь, что все соединения выполнены правильно, в противном случае возможно серьезное повреждение контроллера.

12. После отключения питания нельзя прикасаться к внутренним цепям контроллера в течение одной минуты – до полной разрядки внутренних конденсаторов. Иначе возможно поражение электрическим разрядом.

13. Не устанавливайте прибор в непосредственной близости от источника тепла: может ухудшаться точность измерения.

2.2. МАРКИРОВКА И УПАКОВКА

DTC 1 2 3 4 5

DTC		Температурный контроллер Delta серии C
1	Назначение	1: Базовый блок (первый) 2: Модуль расширения (подключается к базовому)
2	Дополнительные выходы	0: отсутствуют 1: одна группа дополнительных выходов 2: две группы дополнительных выходов
3 4	Опции	00: отсутствуют 01: вход для подключения датчика тока 02: дискретный вход управления
5	Тип основных выходов	R: Релейный (однополюсный нормально-открытый) 250VAC/3A V: Импульсное напряжение DC12V (+10%~-20%) C: Точковый 4~20 mA L: Линейное напряжение 0~10 В

Примечание: Контроллеры в стандартной комплектации имеют напряжение питания 24VDC, 2 основных релейных выхода и порт RS-485.

При изготовлении на прибор наносятся:

- наименование прибора
- товарный знак предприятия-изготовителя
- заводской номер
- год изготовления
- номинальное напряжение питания и потребляемая мощность
- схема подключения
- степень защиты корпуса

Серийный номер:

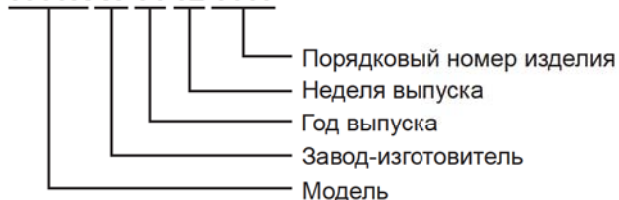
1000R W 14 52 0007

Упаковка прибора производится в потребительскую тару, выполненную из гофрированного картона.

2.3. ТЕХНИЧЕСКИЕ И ФУНКЦИОНАЛЬНЫЕ ХАРАКТЕРИСТИКИ

Напряжение питания	24 В постоянного тока
Рабочий диапазон напряжений	90%~110% от номинального
Потребляемая мощность	Максимально 3Вт на каждый модуль
Входной сигнал	Термопары: К, J, Т, Е, N, R, S, В, U, L, ТХК
	Платиновые термосопротивления: тип Pt100, JPt100
	Аналоговый: 0~5В, 0~10В, 0~20мА, 4~20мА, 0~50мВ
Время выборки	Аналоговый вход: 0.15 сек; термодатчик: 0.4 сек.
Метод управления	<ul style="list-style-type: none"> - ПИД-регулятор - ПИД-регулятор с программным управлением - двухпозиционный регулятор (ВКЛ/ВЫКЛ) - ручная регулировка
Управляющие выходы	R: релейный выход, однополюсный нормально-открытый - 250 В переменного тока, 3 А (резистивная нагрузка)
	V: импульсный выход по напряжению – 12В +10% ~ -20% (Макс. ток нагрузки 40 мА)
	C: аналоговый выход – 4-20мА постоянного тока (сопротивление нагрузки – макс. 500 Ом)
	L: аналоговый выход по напряжению –0-10В постоянного тока (сопротивление нагрузки должно быть больше 1 кОм)
Функции выходов	Управляющий выход, сигнальный выход, ретрансляционный выход (только для аналогового выхода 1-й группы)
Функции аварийной сигнализации	13 режимов аварийной сигнализации
Коммуникация по RS-485	MODBUS ASCII/RTU, 2400~38400 бит\с

Внутренняя коммуникация	Внутренние клеммы, доступные для подачи питания 24 В и сигналов коммуникации
Вибропрочность	10-55 Гц, 10м/с ² в течение 10 минут по каждой из трех осей
Ударопрочность	Макс. 300 м/с ² , 3 раза по каждой из трех осей, 6 направлений.
Рабочая температура окр. среды	0° ~ +50° С
Температура хранения	-20° ~ +65° С
Максимальная высота установки	2000 м. Над уровнем моря.
Влажность окружающей среды	35% - 85% относительной влажности (без образования конденсата)
Степень загрязнения окр. среды	2

2.4. ОПИСАНИЕ КОНСТРУКЦИИ МОДУЛЕЙ



2.5. ТИП ТЕМПЕРАТУРНОГО ДАТЧИКА ИЛИ СИГНАЛА НА АНАЛОГОВОМ ВХОДЕ

Тип температурного датчика или сигнала на аналоговом входе	Значение регистра	Возможный диапазон
0 ~ 50 мВ	17	0 ~ 50 мВ
4 ~ 20 мА	16	4 ~ 20 мА
0 ~ 20 мА	15	0 ~ 20 мА
0 ~ 10 В	14	0 ~ 10 В
0 ~ 5 В	13	0 ~ 5 В
Платиновое термосопротивление (Pt100).	12	-200 ~ 600°C
Платиновое термосопротивление (JPt100)	11	-20 ~ 400°C
Термопара типа ТХК	10	-200 ~ 800°C
Термопара типа U	9	-200 ~ 500°C
Термопара типа L (ТХК импортная)	8	-200 ~ 850°C
Термопара типа В (ТПР)	7	100 ~ 1800°C
Термопара типа S (ТПП)	6	0 ~ 1700°C
Термопара типа R (ТПП)	5	0 ~ 1700°C
Термопара типа N (ТНН)	4	-200 ~ 1300°C
Термопара типа E (ТХКн)	3	0 ~ 600°C
Термопара типа T (ТМК)	2	-200 ~ 400°C
Термопара типа J (ТЖК)	1	-100 ~ 1200°C
Термопара типа K (ТХА)	0	-200 ~ 1300°C

Примечание 1: Когда выбран токовый вход, должен быть соединен внешний резистор (250 Ом).

Примечание 2: Заводская установка параметра = 12 (Платиновое термосопротивление Pt100).

По умолчанию диапазон аналоговых входов: -999~9999. Для примера, когда выбран вход 0~20 мА: -999 будет соответствовать 0 мА, а 9999 будет соответствовать 20 мА. Если изменить (в параметрах tP-H и tP-L) входной диапазон на 0~2000, то 0 будет соответствовать 0 мА, а 2000 будет соответствовать 20 мА. 1 ед.=0.01мА.

2.6. ФУНКЦИИ ВЫХОДОВ

В термоконтроллере DTC существует три типа функций работы выходов: управляющий выход (управление нагревом/охлаждением), сигнальный выход, ретрансляционный выход.

Управляющие выходы

Регуляторы температуры DTC могут индивидуально управлять процессом нагрева или охлаждения. Разница между ними состоит в том, что в функции нагрева управляющий выход активируется при падении температуры (например, для включения нагревательного элемента), а в функции охлаждения управляющий выход активируется при превышении температуры (например, для включения компрессора охлаждения, вентилятора).

Регуляторы DTC имеют так же возможность одновременного управления нагревом и охлаждением (двухконтурное управление). При этом один из управляющих выходов (например OUT1) должен быть соединен с нагревателем, а другой (например OUT2) - с охлаждающим устройством. По каждому выходу может осуществляться регулирование по ПИД-закону.

Методы регулирования в обоих случаях могут быть следующие: ПИД-регулирование, двухпозиционное управление (вкл/выкл), ручное управление, ПИД-регулирование с программным управлением.

Одноконтурное управление:



Рис1: Двухпозиционное регулирование для одного выхода



Рис 2: ПИД-регулирование, управление охлаждением

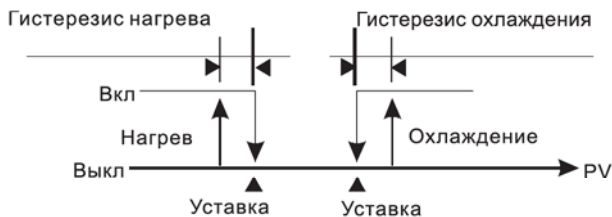

Рис 3: ПИД-регулирование, управление нагревом

Двухконтурное управление:



Рис4: Двухпозиционное регулирование при двухконтурном управлении



Рис 5: ПИД-регулирование.
Двухконтурное управление с положительной зоной нечувствительности

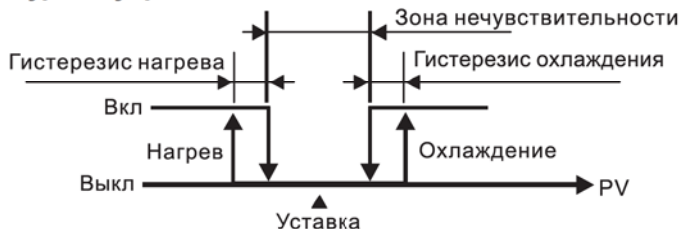

Рис 6: ПИД-регулирование.
Двухконтурное управление с отрицательной зоной нечувствительности

Описание функций и параметров:

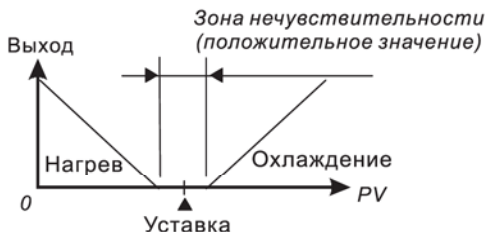
Регуляторы температуры DTC имеют возможность автоматически пошагово (по заданным значениям температуры и интервалам времени на каждом шаге) управлять процессом изменения и поддержания заданной температуры (по ПИД закону). Максимально можно задать 8 наборов уставок (набор № 0~7) по 8 уставок (шаг 0~7) в каждом наборе. Выполнение каждого набора уставок можно повторять (до 99 раз) и задавать различный порядок очередности выполнения требуемых наборов уставок.

Параметры программного управления:

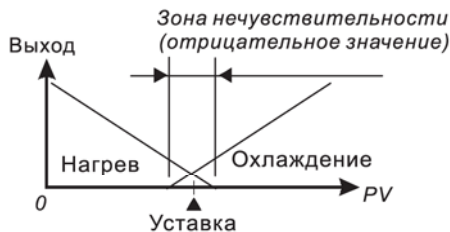
(1030H): Этот параметр используется для установка начального набора уставок с которого начнется выполнение режима пошагового управления (изменение возможно только в состоянии STOP).

(2000H~203FH): В этих параметрах задаются уставки температуры для шагов 0 ~ 7. Если уставка температуры в выбранном шаге, будет равна уставке в предыдущем шаге, будет происходить выдержка температуры в течение времени, заданном в параметре **(2080H~20BFH)**. Если уставка температуры в выбранном шаге будет больше/меньше чем уставка в предыдущем шаге, будет происходить плавный нагрев/охлаждение в течение времени, заданном в параметре **(2080H~20BFH)**.

(2080H~20BFH): В этих параметрах задаются интервалы времени для каждого из шагов 0 ~ 7.

(1060H~1063H): Этот параметр используется для выбора следующего набора уставок, который будет выполняться после данного набора.

Для примера, если **(1062H) = 4**, то после выполнения набора уставок №2 будет выполняться набор уставок №4. Если выбрана OFF – программное выполнение завершится после выполнения данного набора.

(1050H~1053H): Количество повторных циклических выполнений данного набора уставок. Максимальное количество повторных циклов до 99.

Для примера, если **(1053H) = 4**, то набор уставок № 3 будет дополнительно выполняться еще 4 раза. Полное число циклов набора № 3 = 1 + 4 = 5 раз.

(1040H~1043H): Выбор количества выполняемых шагов в данном наборе уставок. Может быть задано от 0 до 7.

Для примера, если **(1047H) = 2**, то в наборе уставок № 7 будут выполняться только

первые 3 шага (шаг № 0 - № 2).

Выполнение программы:

Когда **(1068H) = 1**, идет выполнение программы начиная с набора, заданного в **(1030H)**.

Когда **(1068H) = 2**, программа будет остановлена и управляющие выходы отключены.

Когда **(1068H) = 0**, выполнение программы будет остановлено, регулирование температуры на это время будет осуществляться на уставке предшествующей остановке. После установки **(1068H) = 1**, выполнение программы начнется сначала (с шага №0 начального набора уставок).

Когда **(1068H) = 3**, выполнение программы будет остановлено, регулирование температуры на это время будет осуществляться на уставке предшествующей остановке. После установки **(1068H) = 1**, выполнение программы будет продолжено (с текущего шага).

Ретрансляционный (пропорциональный) выход

Аналоговый выход 1-й группы контроллера DTC может использоваться для пропорциональной передачи диапазона входного измеренного значения по выходу. Например, когда на входе (с диапазоном входных значений 0 – 1000) значение 0, на выходе будет сигнал 0 мА (0В). Когда на входе значение 1000, на выходе будет сигнал 20 мА (10В).







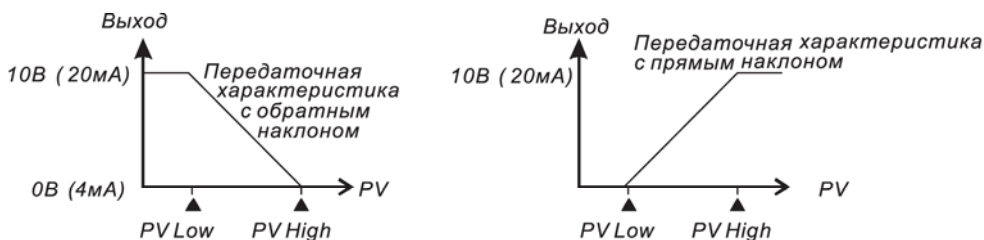
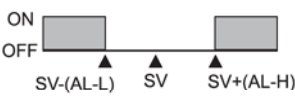

Рис 7: Пропорциональный выход

Сигнальный выход

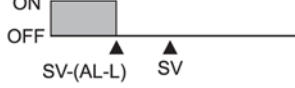
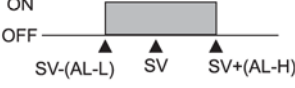
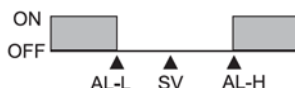
Выход аварийной сигнализации может работать в одном из 13 режимов, показанных ниже. Выход активируется при отклонении в большую или меньшую сторону текущего значения температуры (PV) от значения уставки (SV).

Режим	Режим работы выхода аварийной сигнализации	Функция на выходе
0	Нет функции аварийной сигнализации	Выход отключен

Режим	Режим работы выхода аварийной сигнализации	Функция на выходе
1	Выход за границы верхнего и нижнего пределов температуры. Выход включается, когда текущее значение температуры PV выше, чем значение уставки SV+AL-H (верхний предел сигнализации) или ниже, чем значение уставки SV-AL-L (нижний предел сигнализации).	
2	Выход за границу верхнего предела. Выход включается, когда текущее значение температуры PV выше, чем значение уставки SV+AL-H (верхний предел сигнализации).	
3	Выход за границу нижнего предела. Выход включается, когда текущее значение температуры PV ниже, чем значение уставки SV-AL-L (нижний предел сигнализации).	
4	Инверсный выход за границы верхнего и нижнего пределов температуры. Выход включается, когда текущее значение температуры PV находится в пределах значения уставки SV+AL-H и SV-AL-L.	
5	Выход за границы верхнего и нижнего пределов температуры по абсолютному значению. Выход включается, когда текущее значение температуры PV выходит за пределы, установленные значениями AL-H и AL-L.	
6	Выход за границу верхнего предела температуры по абсолютному значению. Выход включается, когда текущее значение температуры PV выходит за предел, установленный значением AL-H.	
7	Выход за границу нижнего предела температуры по абсолютному значению. Выход включается, когда текущее значение температуры PV выходит за предел, установленный значением AL-L.	
8	Выход за границы верхнего и нижнего пределов температуры с ожиданием прохождения последовательности. Выход включается, когда текущее значение температуры PV выше, чем значение уставки SV+AL-H (верхний предел сигнализации) или ниже, чем значение уставки SV-AL-L (нижний предел сигнализации).	

Режим	Режим работы выхода аварийной сигнализации	Функция на выходе
9	Выход за границу верхнего предела с ожиданием прохождения последовательности. Выход включается, когда текущее значение температуры PV выше, чем значение уставки SV+AL-H (верхний предел сигнализации).	
10	Выход за границу нижнего предела с ожиданием прохождения последовательности. Выход включается, когда текущее значение температуры PV ниже, чем значение уставки SV-AL-L (нижний предел сигнализации).	
11	Выход за границу верхнего предела с гистерезисом. Выход включается, когда текущее значение температуры PV выше, чем значение уставки SV+(AL-H), а выключается, когда текущее значение температуры PV ниже, чем значение уставки SV+(AL-L).	
12	Выход за границу верхнего предела с гистерезисом. Выход включается, когда текущее значение температуры PV ниже, чем значение уставки SV-(AL-H), а выключается, когда текущее значение температуры PV выше, чем значение уставки SV-(AL-L).	
13	Аварийный выход токового трансформатора: Этот аварийный сигнал срабатывает при токе, определенном токовым трансформатором, ниже AL-L или выше AL-H.	

Примечания: Значения AL-H и AL-L включают в себя AL1H, AL2H и AL1L, AL2L. Когда выход 1-й группы работает в сигнальном режиме, будут использоваться AL1H(1024H) и AL1L(1025H). Когда выход 2-й группы работает в сигнальном режиме, будут использоваться AL2H(1026H) и AL2L(1027H).

2.7. ФУНКЦИЯ ТОКОВОГО ТРАНСФОРМАТОРА (ФУНКЦИЯ СТ)

1. При запущенной функции СТ коммуникационный адрес 106AH аварийного выхода содержит только значение 02H.

2. При запущенной функции СТ аварийный режим устанавливается в значение 13 и коммуникационный адрес 1021H содержит только значение 0DH.

3. Пользователь может задать верхний и нижний пределы тревожного сигнала токового трансформатора. Если ток, определяемый токовым трансформатором, выходит за верхний/нижний пределы, значение ALM 2 устанавливается как "1".

1039H: Состояние аварийного сигнала токового трансформатора

1026H: Верхний предел аварийного сигнала токового трансформатора (шаг: 0.1A), максимальное задание: 40.0A; задание по умолчанию: 100 (10.0A)

1027H: Нижний предел аварийного сигнала токового трансформатора (шаг: 0.1A), минимальное задание: 0; задание по умолчанию: 5 (0.5A)

102BH: Ток, определяемый токовым трансформатором (шаг: 0.1A)

Токовый трансформатор определяет ток только при наличии управляющего выхода; в противном случае отображается предыдущее значение СТ.

2.8. СВЕТОДИОДНАЯ ИНДИКАЦИЯ

1. Когда на прибор подано напряжение питания, будет светиться POWER LED.

2. По состоянию светодиодов в течение первой секунды после подачи питания можно получить информацию о протоколе коммуникации, а течение следующей секунды – о коммуникационном адресе контроллера (см. таблицу). После этого светодиоды перейдут в нормальный режим индикации.

3. Когда прибор находится в рабочем режиме регулирования, будет светиться RUN LED.

4. При возникновении ошибки по входу, в памяти или при коммуникационной передаче, будет светиться ERROR LED.

5. Когда активен какой-либо выход, будет светиться соответствующий светодиод.

6. В режиме самонастройки ПИД-регулятора, будет мигать AT LED.

7. RX LED будет мигать во время приема данных, а TX LED будет мигать во время передачи данных по RS-485.

Формат передачи светодиодами информации о протоколе коммуникации:

AT	TX	RX	O1	O2	Err	Run
000: 2400 бит/с 001: 4800 бит/с 010: 9600 бит/с 011: 19200 бит/с 100: 38400 бит/с			00: None 01: Even 10: Odd		0: ASCII 1: RTU	0: 2 Stop bit 1: 1 Stop bit

Коммуникационный адрес отображается в двоичном коде светодиодами от AT (6 бит) до RUN (0 бит).

2.9. ПАРОЛЬ

По умолчанию пароль не установлен. Пароль активизируется после ввода в соответствующие коммуникационные адреса 4-х байтовое число. Существует 3 уровня защиты паролем.

1. Уровень 1: состояние светодиодов, установочных параметров и входные значения могут быть считаны по RS-485, но не могут быть изменены.

2. Уровень 2: состояние светодиодов, установочных параметров и входные значения могут быть считаны по RS-485, а также могут быть изменены.

3. Уровень 3: все уставки могут быть считаны по RS-485, но изменены могут быть только уставки заданной температуры и параметры самонастройки AT.

4. Нет пароля.

Как только пароль установлен в (106ЕН~1070Н), будет введен уровень 1. Для ввода другого уровня, введите значение 1 в соответствующий битовый регистр 106ВН~106ДН (см. коммуникационные адреса и регистры). После выключения и включения питания, произойдет переход к соответствующему уровню доступа. Если защита паролем должна быть отключена, надо очистить все регистры установки пароля.

Для активизации функции пароля, надо записать требуемый пароль в регистры (106ЕН~1070Н) когда защита паролем отключена. Чтобы отключить защиту паролем, предназначенная установка пароля должна быть записана в специальный регистр 106ЕН~1070Н.

Состояние пароля может быть прочитано в 106ЕН~1070Н в соответствие с ниже приведенной таблицей:

Бит	0	1	2	3	4	5	6
Состояние	Уровень 1	Уровень 2	Уровень 3	Уровень 1 блокирован	Уровень 2 блокирован	Уровень 3 блокирован	Нет блокировки

Бит=0 означает, что пароль не установлен. Бит=1 означает заданный пароль (b0~b2). b3~b6 используются для отображения текущего состояния пароля.

2.10. синхронизация протокола коммуникации и функция автоопределения идентификационного номера (ID)

При использовании функции автоопределения ID-номера, протокол коммуникации DTC2000 будет таким же, как в DTC1000. ID-номера приборов будут последовательно увеличиваться.

1. Флаг автонастройки коммуникации должен быть равен "1" для DTC1000 (регистр 1022Н).
2. Подключите DTC2000 к базовому модулю (при выключенном питании). Затем подайте напряжение питания.
3. Протокол коммуникации по умолчанию: 9600bps, 7bits, Even, 1 stop bit.
4. Эта функция будет выполняться в течение 3~5 сек после подачи питания.

2.11. ПАРАМЕТРЫ КОММУНИКАЦИИ ПО RS-485

- Поддержка скорости передачи: 2400, 4800, 9600, 19200, 38400 бод;
 - Протокол связи: ModBus (ASCII или RTU);
 - Неподдерживаемые форматы: 7,N,1 или 8,O,2 или 8,E,2
 - Возможные коммуникационные адреса: 1 – 255
 - Коды функций: 03Н для чтения содержимого регистра (максимум 8 слов), 06Н для записи 1 слова в регистр; 01Н для чтения битовых данных (максимум 16 бит), 05Н для записи 1 бита в регистр
- Адрес и содержимое регистров данных:

Адрес	Заводское значение	Содержимое	Пояснение
1000H		Текущее измеренное значение температуры PV (переменная процесса)	Дискретность: температурный вход = 0.1грд.; аналоговый вход = 1ед Индикация ошибок: 8002H: Статус инициализации (значение температуры не получено); 8003H: Нет термодатчика; 8004H: Ошибка измерения; 8006H: Измеренное значение температуры выходит за заданный диапазон; 8007H: Ошибка EEPROM
1001H	0	Значение уставки SV	Дискретность: 0.1 (°C или °F). Аналоговый вход: 1ед.
1002H	6000	Верхний предел диапазона температуры	Ограничение значений уставки в верхнем пределе. Дискретность: 0.1
1003H	-200	Нижний предел диапазона температуры	Ограничение значений уставки в нижнем пределе. Дискретность: 0.1
1004H	12	Тип используемого датчика температуры или аналогового сигнала	См. Тип температурного датчика или аналогового входа
1005H	0	Метод регулирования	0: ПИД-регулятор; 1: двухпозиционный регулятор; 2: ручное управление 3: программное управление по предустановленным значениям температуры и времени.
1006H	0	Метод управления для выхода 1	0: Нагрев (по умолчанию); 1: Охлаждение; 2: Аварийный сигнал; 3: Пропорциональный (обязательно аналоговый выход)
1007H	4	Период следования импульсов на управляющем выходе 1	0 ~ 99 секунд (0 = 0.5 сек)
1008H	4	Период следования импульсов на управляющем выходе 2	0 ~ 99 секунд (0 = 0.5 сек). Не действительно при одновременном управлении по двум выходам.
1009H	476	Полоса пропорциональности ПИД-регулятора (PB)	1 ~ 9999, дискретность: 0.1грд. (1ед.)

Адрес	Заводское значение	Содержимое	Пояснение
100AH	260	Время интегрирования (Ti)	0 ~ 9999
100BH	41	Время дифференцирования (Td)	0 ~ 9999
100CH	0	Ограничение интегрирования	0~1000, дискретность: 0.1%
100DH	0	Величина статической ошибки регулирования, когда Ti=0	0~1000, дискретность: 0.1%
100EH	100	Коэффициент для Р-составляющей ПИД-регулятора для управляющего выхода 2 при двухконтурном управлении.	1 ~ 9999, дискретность: 0.01
100FH	0	Зона нечувствительности при двухконтурном управлении	-999~9999, дискретность: 0.1грд. (1ед.)
1010H	0	Гистерезис для управляющего выхода 1	0~9999, дискретность: 0.1грд. (1ед.)
1011H	0	Гистерезис для управляющего выхода 2	0~9999, дискретность: 0.1грд. (1ед.)
1012H	0	Чтение и запись отношения длительности импульса к периоду на управляющем выходе 1.	Дискретность: 0.1% (запись возможна только в ручном режиме)
1013H	0	Чтение и запись отношения длительности импульса к периоду на управляющем выходе 2.	Дискретность: 0.1% (запись возможна только в ручном режиме)
1014H	0	Установка верхнего предела значений на аналоговом выходе	1 ед. = 2.8 мкА (на токовом выходе) =1.3 мВ (на потенциальном выходе)
1015H	0	Установка нижнего предела значений на аналоговом выходе	1 ед. = 2.8 мкА (на токовом выходе) =1.3 мВ (на потенциальном выходе)
1016H	0	Смещение входной характеристики	-999 ~ +999. Дискретность: 0.1грд. (1ед.)
1019H		Диапазон температурного фильтра	1~100, шаг: 0.1 °C
101AH		Коэффициент температурного фильтра	0~50
1020H	0	Режим работы сигнального выхода 1	См. “Сигнальные выходы”
1021H	0	Режим работы сигнального выхода 2	См. “Сигнальные выходы”

Адрес	Заводское значение	Содержимое	Пояснение
1022H	0	Флаг автонастройки параметров коммуникации	0: автонастройка запрещена 1: автонастройка разрешена
1023H	0	Метод управления для выхода 2	0: Нагрев (по умолчанию); 1: Охлаждение; 2: Аварийный сигнал (для моделей DTC1000/2000)
1024H	40	Верхний предел для включения аварийной сигнализации 1 (AL1H)	См. “Сигнальные выходы”
1025H	40	Нижний предел для включения аварийной сигнализации 1 (AL1L)	См. “Сигнальные выходы”
1026H	40	Верхний предел для включения аварийной сигнализации 2 (AL2H)	См. “Сигнальные выходы”
	100	Верхний предел аварийного сигнала токового трансформатора	Нижний предел ~ 400, Ед. шкалы = 0.1А (для моделей DTC1001/2001)
1027H	40	Нижний предел для включения аварийной сигнализации 2 (AL2L)	См. “Сигнальные выходы”
	5	Нижний предел аварийного сигнала токового трансформатора	0 ~ Верхний предел, Ед. шкалы = 0.1А (для моделей DTC1001/2001)
102AH		Чтение/запись состояния контроллера	b1:ALM2, b2: 0C, b3: 0F, b4: ALM1, b5: 02, b6: 01, b7: AT
102BH		Чтение значения тока, определенного токовым трансформатором	Шаг = 0.1А (для моделей DTC1001/2001)
102CH	0	Выбор наклона передаточной характеристики пропорционального выхода	0: прямая характеристика 1: обратная характеристика
102EH		Чтение состояния светодиодов	b0: RUN, b1:ERR, b2: O2, b3: O1, b4: RX, b5:TX, b6: AT
102FH		Версия программного обеспечения	0x100 соответствует версии 1.00
1030H	0	Начальный набор уставок в программном режиме	0 ~ 7
1032H		Индикация остатка времени выполнения цикла программы	Ед.: секунды
1033H		Индикация остатка времени выполнения шага программы	Ед.: минуты

Адрес	Заводское значение	Содержимое	Пояснение
1034H		Индикация номера выполняемого шага программы	0 ~ 7
1035H		Индикация номера выполняемого набора уставок программы	0 ~ 7
1036H		Чтение динамического значения в программном управлении	
1037H	1000	Верхний предел пропорционального выхода	0~100% от макс. значения на аналоговом выходе, дискр.: 0.1%
1038H	0	Нижний предел пропорционального выхода	0~100% от макс. значения на аналоговом выходе, дискр.: 0.1%
1039H		Аварийный сигнал токового трансформатора	0: Отключен, 1: Включен (для моделей DTC1001/2001)
103AH		Чтение значения тока, определенного токовым трансформатором (постоянное обновление)	Шаг = 0.1А (для моделей DTC1001/2001)
1040H ~1047H	7	Количество выполняемых шагов в данном наборе уставок	0 ~ 7
1050H ~1057H	0	Количество повторных циклических выполнений данного набора уставок	0 ~ 199
1060H ~1067H	0	Выбор следующего набора уставок, который будет выполняться после данного набора.	0 ~ 8. Если выбрано значение 8 – программное выполнение завершится после выполнения данного набора.
1068H	1	Управление выполнением программы	0: стоп, 1: выполнение, 2: конец программы, 3: пауза в программе
1069H	0	Выбор режима работа выхода 1	0: управление нагревом, 1: управление охлаждением, 2: аварийная сигнализация, 3: пропорциональный выход
106AH	0	Выбор режима работа выхода 2	0: управление нагревом, 1: управление охлаждением, 2: аварийная сигнализация

Адрес	Заводское значение	Содержимое	Пояснение
106BH	0	Уровень доступа 1. Чтение и запись разрешены.	Будет соответствовать паролю уровня доступа 1 (106E)
106CH	0	Уровень доступа 2.	Будет соответствовать паролю уровня доступа 2 (106F)
106DH	0	Уровень доступа 3.	Будет соответствовать паролю уровня доступа 3 (1070)
106EH	0	Установка пароля для уровня доступа 1.	Очистите старый пароль перед новой установкой пароля.
106FH	0	Установка пароля для уровня доступа 2.	Очистите старый пароль перед новой установкой пароля.
1070H	0	Установка пароля для уровня доступа 3.	Очистите старый пароль перед новой установкой пароля.
1071H	1	Коммуникационный адрес DTC	1~247
1072H	0	Коммуникационный формат данных	1: RTU 0: ASCII
1073H	2	Скорость передачи данных	0~4: 2400~38400
1074H	1	Длина пакета передачи данных	0: 8bit 1: 7bit
1075H	1	Установка паритета	0: None 1:Even 2: Odd
1076H	1	Стоповый бит	0: 2 stop bit 1: 1stop bit
2000H ~203FH	0	В этих параметрах задаются уставки температуры для шагов 0 – 7 всех 8 наборов уставок. Для набора 0 температура задается по адресам 2000H – 2007H	-999 ~ 9999. Дискретность: 0.1грд.
2080H ~20BFH	0	В этих параметрах задаются интервалы времени для шагов 0 – 7 всех 8 наборов уставок. Для набора 0 время задается по адресам 2080H – 2087H	0 ~ 900 мин.

• Адрес и содержимое битовых регистров:

Адрес	Содержимое	Дополнение
8011H	Выбор единиц отображения для температуры	0: 0°F; 1: 0°C (значение по умолчанию),
8013H	Функция автотестирования (автонастройка ПИД-регулятора)	0: выключена (значение по умолчанию), 1: включена.

8014H	Выбор режима работы (RUN/STOP)	0: работа (значение по умолчанию), 1: стоп.
8015H	Временный стоп (пауза) режима программного управления	0: работа (значение по умолчанию), 1: пауза.
8016H	Стоп режима программного управления	0: работа (значение по умолчанию), 1: стоп.

- Формат передачи данных: командный код - 01H: чтение N бит; 05H: запись 1 бита; 03H: чтение N слов; 06H: запись 1 слова.
- STX (стартовый символ), ADR (адрес устройства в сети), CMD (код команды)

ASCII режим:

Команда чтения			Ответное сообщение			Команда записи			Ответное сообщение			
STX	'.'	'.'	STX	'.'	'.'	STX	'.'	'.'	STX	'.'	'.'	
ADR 1	'0'	'0'	ADR 1	'0'	'0'	ADR 1	'0'	'0'	ADR 1	'0'	'0'	
ADR 0	'1'	'1'	ADR 0	'1'	'1'	ADR 0	'1'	'1'	ADR 0	'1'	'1'	
CMD 1	'0'	'0'	CMD 1	'0'	'0'	CMD 1	'0'	'0'	CMD 1	'0'	'0'	
CMD 0	'3'	'1'	CMD 0	'3'	'1'	CMD 0	'6'	'5'	CMD 0	'6'	'5'	
Стартовый адрес данных	'1'	'0'	Число данных (в байтах)	'0'	'0'	Адрес данных	'1'	'0'	Адрес данных	'1'	'0'	
	'0'	'8'		'4'	'2'		'0'	'8'		'0'	'8'	
	'0'	'1'	Содержание данных по адресу 1000H/081xH	'0'	'1'		'0'	'1'		'0'	'1'	'0'
	'0'	'0'		'1'	'7'		'1'	'0'		'1'	'0'	
Число данных (в словах/ битах)	'0'	'0'	Содержание данных по адресу 1000H/081xH	'F'	'0'	Содержание данных	'0'	'F'	Содержание данных	'0'	'F'	
	'0'	'0'		'4'	'1'		'3'	'F'		'3'	'F'	
	'0'	'0'	Содержание данных по адресу 1001H	'0'			'E'	'0'		'E'	'0'	
	'2'	'9'		'0'			'8'	'0'		'8'	'0'	
LRC CHK 1	'E'	'D'			LRC CHK 1	'F'	'E'	LRC CHK 1	'F'	'E'		
LRC CHK 0	'A'	'D'			LRC CHK 0	'D'	'3'	LRC CHK 0	'D'	'3'		
END 1	CR	CR	LRC CHK 1	'0'	'E'	END 1	CR	CR	END 1	CR	CR	
END 0	LF	LF	LRC CHK 0	'3'	'4'	END 0	LF	LF	END 0	LF	LF	
			END 1	CR	CR							
			END 0	LF	LF							

LRC (продольная проверка избыточности) рассчитывается следующим образом: суммируются значение байтов от ADR1 до последнего символа данных и вычитается из 100H.

Для примера: 01H+03H+10H+00H+00H+02H=16H,

LRC = 100H - 16H = EAH.

RTU режим:

Команда чтения			Ответное сообщение			Команда записи			Ответное сообщение		
ADR	01H	01H	ADR	01H	01H	ADR	01H	01H	ADR	01H	01H
CMD	03H	02H	CMD	03H	03H	CMD	06H	05H	CMD	06H	05H
Стартовый адрес данных	10H	08H	Число данных (в байтах)	04H	02H	Адрес данных	10H	08H	Адрес данных	10H	08H
	00H	10H					01H	10H		01H	10H
Число данных (слов/бит)	00H	00H	Содержание данных 1	01H	17H	Содержание данных	03H	FFH	Содержание данных	03H	FFH
	02H	09H		F4H	01H		20H	00H		20H	00H
CRC CHK Low	C0H	BBH	Содержание данных 2	03H		CRC CHK Low	DDH	8FH	CRC CHK Low	DDH	8FH
CRC CHK High	CBH	A9H		20H		CRC CHK High	E2H	9FH	CRC CHK High	E2H	9FH
			CRC CHK Low	BBH	77H						
			CRC CHK High	15H	88H						

CRC (циклическая проверка избыточности) рассчитывается следующим образом:

Шаг 1 : Загрузка 16-bit регистра (называемого CRC регистром) с FFFFH;

Шаг 2: Исключающее ИЛИ первому 8-bit байту из командного сообщения с байтом младшего порядка из 16-bit регистра CRC, помещение результата в CRC регистр.

Шаг 3: Сдвиг одного бита регистра CRC вправо с MSB нулевым заполнением. Извлечение и проверка LSB.

Шаг 4: Если LSB CRC регистра равно 0, повторите шаг 3, в противном случае исключающее ИЛИ CRC регистра с полиномиальным значением A001H.

Шаг 5: Повторяйте шаг 3 и 4, до тех пор, пока восемь сдвигов не будут выполнены. Затем, полный 8-bit байт будет обработан.

Шаг 6: Повторите шаг со 2 по 5 для следующих 8-bit байтов из командного сообщения.

Продолжайте пока все байты не будут обработаны. Конечное содержание CRC регистра CRC значение. При передачи значения CRC в сообщении, старшие и младшие байты значения CRC должны меняться, то есть сначала будет передан младший байт.

Пример программы для расчета CRC:

```

unsigned int reg_crc = 0xffff; i = 0;
while (length--)
{
  reg_crc ^= RTUData[i];
  i ++;
  for (j = 0; j < 8; j ++)
  {
    if (reg_crc & 0x01) reg_crc = (reg_crc >> 1) ^ 0xA001;
    else reg_crc = reg_crc >> 1;
  }
}
return(reg_crc);

```

2.12. УСТАНОВКА

Модули расширения (DTC2000) подключаются к базовому блоку (DTC1000), всего возможно подключение до 7 блоков расширения и устанавливаются на DIN-рейку, как показано ниже:

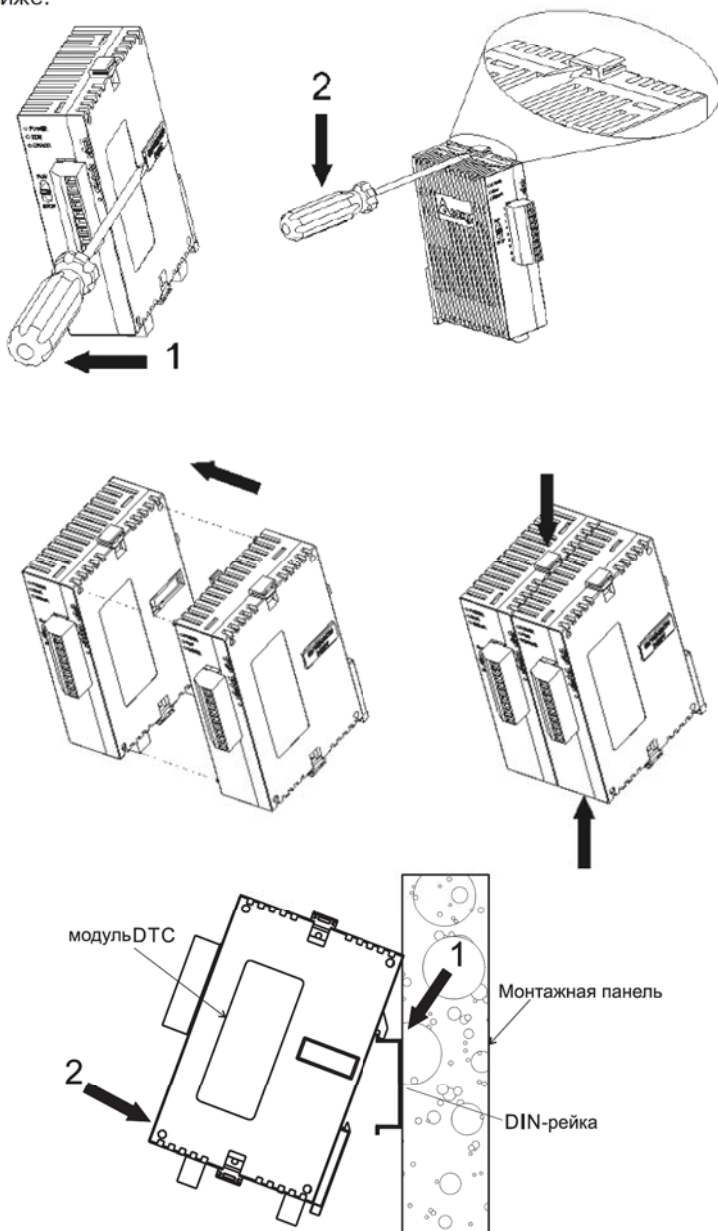

2.13. НАСТРОЙКА ВХОДНОГО ТОКА

Для основных входов	Для токовых входов (4 ~ 20 мА, 0 ~ 20 мА)
 <p>(значение по умолчанию)</p>	

2.13. СХЕМА ПОДКЛЮЧЕНИЯ

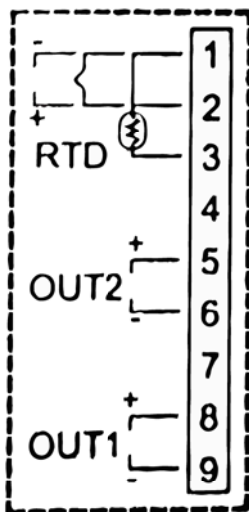

3. КОМПЛЕКТНОСТЬ

Термоконтроллер DTC	1 шт
Комплект разъемов (3 шт.)	1 шт
Переключатель (джампер)	1 шт
Паспорт и руководство по эксплуатации	1 шт
Гарантийный талон	1 шт
Инструкция на англ. и китайском языках	1 шт

4. ИНДИВИДУАЛЬНЫЕ ОСОБЕННОСТИ ИЗДЕЛИЯ

Температурные контроллеры DTC не имеют каких-либо индивидуальных особенностей, которые необходимо учитывать при его эксплуатации и ремонте, не содержит радиоактивных и токсичных веществ, работа с которыми требует особых мер безопасности.

Указания по мерам безопасности согласно главе 2.1 данного руководства.

5. СРОК СЛУЖБЫ (ГОДНОСТИ) ИЗДЕЛИЯ

Температурные контроллеры DTC не представляют опасности для жизни, здоровья человека и не могут причинить вред его имуществу по истечении какого-либо определенного периода времени, в этой связи срок службы, годности или сохраняемости DTC не ограничены.

6. СРОКИ ЗАМЕНЫ (ВОССТАНОВЛЕНИЯ) ИЛИ КРИТЕРИИ ПРЕДЕЛЬНОГО СОСТОЯНИЯ СОСТАВНЫХ ЧАСТЕЙ ИЗДЕЛИЯ, ПРИ КОТОРЫХ ИХ ЭКСПЛУАТАЦИЯ ДОПУСТИМА

Температурные контроллеры DTC не содержат составных частей, способных привести к критическим отказам*¹, представляющим опасность для жизни, здоровья человека и его имущества по истечении какого-либо определенного периода времени, в этой связи сроки замены (восстановления) или критерии предельного состояния составных частей, при которых их эксплуатация допустима, не определены.

*¹ Отказ, который может привести к тяжелым последствиям: травмированию людей, значительному материальному ущербу или неприемлемым экологическим последствиям [из п. 67 ГОСТ Р 53480-2009]

7. ГАРАНТИЙНЫЕ ОБЯЗАТЕЛЬСТВА

Изготовитель гарантирует соответствие прибора температурных контроллеров DTC при соблюдении условий эксплуатации, транспортирования, хранения и монтажа.

- Гарантийный срок эксплуатации - 18 месяцев со дня продажи.
- В случае выхода прибора из строя в течение гарантийного срока при соблюдении пользователем условий эксплуатации, транспортирования, хранения и монтажа предприятие-изготовитель обязуется осуществить его бесплатный ремонт или замену.
- В случае необходимости гарантийного и постгарантийного ремонта продукции пользователь может обратиться в сервисный центр посласлужива, адрес которого приведен на сайте компании: www.stoikltd.ru и в гарантийном талоне.

Внимание! Гарантийный талон не действителен без штампа даты продажи и штампа продавца.

8. СВИДЕТЕЛЬСТВО ОБ УПАКОВЫВАНИИ

Температурный контроллер серии DTC № _____
заводской номер

Упакован _____
наименование или код изготовителя

согласно требованиям, предусмотренным в действующей технической документации.

должность

личная подпись

расшифровка подписи

год, месяц, число

9. СВИДЕТЕЛЬСТВО О ПРИЕМКЕ И ПРОДАЖЕ

Температурный контроллер серии DTC № _____
заводской номер

соответствует требованиям ТУ 3434-0200-46526536-99 и признан годным к эксплуатации.

Дата выпуска

Дата продажи

Штамп ОТК _____
личная подпись

расшифровка подписи

Отметка продавца

10. СВЕДЕНИЯ О ЦЕНЕ И УСЛОВИЯХ ПРИОБРЕТЕНИЯ ИЗДЕЛИЯ

Цена договорная.

Температурные контроллеры могут быть приобретены в компании ООО «СТОИК ЛТД» или у ее официальных партнеров.



107392, г Москва, ул. Просторная, д.7
Тел./факс: (495) 661-24-41, 661-24-61 (многоканальный)

www.deltronics.ru

www.stoikltd.ru

Отдел сбыта: sales@deltronics.ru

Группа тех. поддержки: support@deltronics.ru

