

Селекторные переключатели с ключом Ø22/25 (выступающего типа)

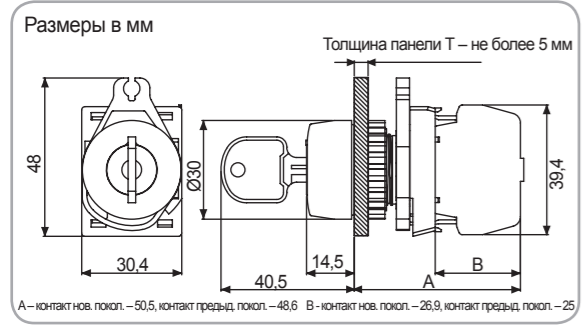

NEW

Для монтажных отверстий – Ø22,5/25,5 мм



Оперирование	Модель	Блок контактов Контакт А Контакт В
2 положения, пружинный самовозврат, ключ вынимается в среднем положении	S2KR-1EQ2A(M)	1EA -
	S2KR-1EQ2A(M)	2EA -
	S2KR-1EQ2B(M)	- 1EA
2 положения, без самовозврата, ключ вынимается в правом положении	S2KR-1EQ2B(M)	- 2EA
	S2KR-1EQAB(M)	1EA 1EA
	S2KR-2DQ2A(M)	1EA -
2 положения, без самовозврата, ключ вынимается в левом и среднем положениях	S2KR-2DQ2A(M)	2EA -
	S2KR-2DQ2B(M)	- 1EA
	S2KR-2DQAB(M)	1EA 1EA
2 положения, без самовозврата, ключ вынимается в среднем положении	S2KR-2EQ2A(M)	1EA -
	S2KR-2EQ2A(M)	2EA -
	S2KR-2EQ2B(M)	- 1EA
2 положения, без самовозврата, ключ вынимается в левом и среднем положениях	S2KR-2EQ2B(M)	- 2EA
	S2KR-2EQAB(M)	1EA 1EA
	S2KR-2FQ2A(M)	1EA -
2 положения, без самовозврата, ключ вынимается в среднем и правом положениях	S2KR-2FQ2A(M)	2EA -
	S2KR-2FQ2B(M)	- 1EA
	S2KR-2FQAB(M)	1EA 1EA

※ Цвета □ : K, S
● ●
※ Контакт предыдущего поколения имеет в обозначении символ «М». Контакт нового поколения не имеет в обозначении такого символа.
※ Управляющая и часть и блок контактов могут быть приобретены отдельно.
※ Возможно подключение до 2 блоков контактов (не подключайте блок контактов посередине, он не будет работать).

Оперирование	Модель	Блок контактов Контакт А Контакт В
3 положения, пружинный самовозврат из 2 положений, ключ вынимается в среднем положении	S2KR-3EQ2A(M)	2EA -
	S2KR-3EQ2B(M)	- 2EA
	S2KR-3EQAB(M)	1EA 1EA
3 положения, без самовозврата из 2 положений, ключ вынимается в левом и среднем положениях	S2KR-4BQ2A(M)	2EA -
	S2KR-4BQ2B(M)	- 2EA
	S2KR-4BQAB(M)	1EA 1EA
3 положения, без самовозврата из 2 положений, ключ вынимается в левом и среднем положениях	S2KR-4CQ2A(M)	2EA -
	S2KR-4CQ2B(M)	- 2EA
	S2KR-4CQAB(M)	1EA 1EA
3 положения, без самовозврата из 2 положений, ключ вынимается в среднем положении	S2KR-4EQ2A(M)	2EA -
	S2KR-4EQ2B(M)	- 2EA
	S2KR-4EQAB(M)	1EA 1EA
3 положения, пружинный самовозврат из правого положения, без самовозврата из левого положения, ключ вынимается в левом положении	S2KR-5AQ2A(M)	2EA -
	S2KR-5AQ2B(M)	- 2EA
	S2KR-5AQAB(M)	1EA 1EA
3 положения, пружинный самовозврат из левого положения, без самовозврата из правого положения, ключ вынимается в левом положении	S2KR-5GQ2A(M)	2EA -
	S2KR-5GQ2B(M)	- 2EA
	S2KR-5GQAB(M)	1EA 1EA
3 положения, пружинный самовозврат из левого положения, без самовозврата из правого положения, ключ вынимается в среднем положении	S2KR-6DQ2A(M)	2EA -
	S2KR-6DQ2B(M)	- 2EA
	S2KR-6DQAB(M)	1EA 1EA
3 положения, пружинный самовозврат из левого положения, без самовозврата из правого положения, ключ вынимается в среднем положении	S2KR-6EQ2A(M)	2EA -
	S2KR-6EQ2B(M)	- 2EA
	S2KR-6EQAB(M)	1EA 1EA
3 положения, пружинный самовозврат из левого положения, без самовозврата из правого положения, ключ вынимается в среднем и правом положениях	S2KR-6FQ2A(M)	2EA -
	S2KR-6FQ2B(M)	- 2EA
	S2KR-6FQAB(M)	1EA 1EA

Информация для заказа

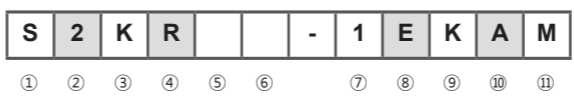

1 Группа изделий	S	Управляющие переключатели
2 Размер	2	Ø22/25
	3	Ø30
3 Наименование	K	Селекторные переключатели с ключом
4 Установка	R	Выступающего типа
	F	Утопленные
5 Тип головки	Нет	Круглая
6 Материал корпуса	Нет	Пластик
	1	2 положения, пружинный самовозврат
7 Оперирование	2	2 положения, без самовозврата
	3	3 положения, пружинный возврат из 2 положений
	4	3 положения, без самовозврата из 2 положений
8 Положения, при которых может быть вынут ключ	5	3 положения, пружинный самовозврат из правого положения, без самовозврата из левого положения
	6	3 положения, пружинный самовозврат из левого положения, без самовозврата из правого положения
9 Цвет	A	Левое
	B	Левое + правое
	C	Левое + среднее + правое
	D	Правое
	E	Среднее
	F	Среднее + правое
	G	Левое + среднее
10 Блок контактов	K	Чёрный (только для выступающего исполнения)
	S	Серебристый
	A	Контакт А 1EA
	2A	Контакт А 2EA
11 Тип контакта	B	Контакт В 1EA
	2B	Контакт В 2EA
	AB	Контакт А 1EA+ контакт В 1EA
	Нет	Контакт нового поколения
	M	Контакт предыдущего поколения

Селекторные переключатели с ключом Ø30 (утопленные)



NEW

Для монтажных отверстий – Ø30,5 мм

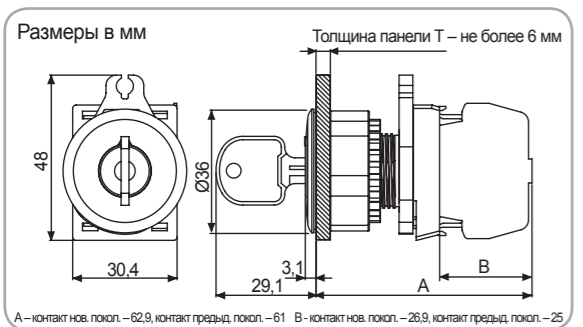

Оперирование	Модель	Блок контактов Контакт А Контакт В
2 положения, пружинный самовозврат, ключ вынимается в среднем положении	S3KF-1EQ2A(M)	1EA -
	S3KF-1EQ2A(M)	2EA -
	S3KF-1EQ2B(M)	- 1EA
2 положения, без самовозврата, ключ вынимается в правом положении	S3KF-1EQ2B(M)	- 2EA
	S3KF-1EQAB(M)	1EA 1EA
	S3KF-2DQ2A(M)	1EA -
2 положения, без самовозврата, ключ вынимается в левом и среднем положениях	S3KF-2DQ2A(M)	2EA -
	S3KF-2DQ2B(M)	- 1EA
	S3KF-2DQAB(M)	1EA 1EA
2 положения, без самовозврата, ключ вынимается в среднем положении	S3KF-2EQ2A(M)	1EA -
	S3KF-2EQ2A(M)	2EA -
	S3KF-2EQ2B(M)	- 1EA
2 положения, без самовозврата, ключ вынимается в левом и среднем положениях	S3KF-2EQ2B(M)	- 2EA
	S3KF-2EQAB(M)	1EA 1EA
	S3KF-2FQ2A(M)	1EA -
2 положения, без самовозврата, ключ вынимается в среднем и правом положениях	S3KF-2FQ2A(M)	2EA -
	S3KF-2FQ2B(M)	- 1EA
	S3KF-2FQAB(M)	1EA 1EA

※ Цвета □ : K, S
● ●
※ Контакт предыдущего поколения имеет в обозначении символ «М». Контакт нового поколения не имеет в обозначении такого символа.
※ Управляющая и часть и блок контактов могут быть приобретены отдельно.
※ Возможно подключение до 2 блоков контактов (не подключайте блок контактов посередине, он не будет работать).

Оперирование	Модель	Блок контактов Контакт А Контакт В
3 положения, пружинный самовозврат из 2 положений, ключ вынимается в среднем положении	S3KF-3EQ2A(M)	2EA -
	S3KF-3EQ2B(M)	- 2EA
	S3KF-3EQAB(M)	1EA 1EA
3 положения, без самовозврата из 2 положений, ключ вынимается в левом и среднем положениях	S3KF-4BQ2A(M)	2EA -
	S3KF-4BQ2B(M)	- 2EA
	S3KF-4BQAB(M)	1EA 1EA
3 положения, без самовозврата из 2 положений, ключ вынимается в левом и среднем положениях	S3KF-4CQ2A(M)	2EA -
	S3KF-4CQ2B(M)	- 2EA
	S3KF-4CQAB(M)	1EA 1EA
3 положения, без самовозврата из 2 положений, ключ вынимается в среднем положении	S3KF-4EQ2A(M)	2EA -
	S3KF-4EQ2B(M)	- 2EA
	S3KF-4EQAB(M)	1EA 1EA
3 положения, пружинный самовозврат из правого положения, без самовозврата из левого положения, ключ вынимается в левом положении	S3KF-5AQ2A(M)	2EA -
	S3KF-5AQ2B(M)	- 2EA
	S3KF-5AQAB(M)	1EA 1EA
3 положения, пружинный самовозврат из левого положения, без самовозврата из правого положения, ключ вынимается в левом положении	S3KF-5GQ2A(M)	2EA -
	S3KF-5GQ2B(M)	- 2EA
	S3KF-5GQAB(M)	1EA 1EA
3 положения, пружинный самовозврат из левого положения, без самовозврата из правого положения, ключ вынимается в среднем положении	S3KF-6DQ2A(M)	2EA -
	S3KF-6DQ2B(M)	- 2EA
	S3KF-6DQAB(M)	1EA 1EA
3 положения, пружинный самовозврат из левого положения, без самовозврата из правого положения, ключ вынимается в среднем положении	SS3KF-6EQ2A(M)	2EA -
	S3KF-6EQ2B(M)	- 2EA
	S3KF-6EQAB(M)	1EA 1EA
3 положения, пружинный самовозврат из левого положения, без самовозврата из правого положения, ключ вынимается в среднем и правом положениях	S3KF-6FQ2A(M)	2EA -
	S3KF-6FQ2B(M)	- 2EA
	S3KF-6FQAB(M)	1EA 1EA











Оперирование

Одночный	Оперирование	Оперирование переключателем с ключом (Без самовозврата: 90°, пружинный самовозврат: 60° в положение, при котором ключ вынут)			
2 положения	Пружинный самовозврат	Угол	Левое(0°) Правое(60°)		
		Положение, при котором может быть вынут ключ	Среднее		
	Без самовозврата	Угол	Левое(0°) Правое(90°)	Левое(0°) Правое(90°)	Левое(0°) Правое(90°)
3 положения	Пружинный самовозврат из 2 положений	Угол	Левое(-60°) Правое(60°)	Левое(-90°) Правое(90°)	Левое(-90°) Правое(90°)
		Положение, при котором может быть вынут ключ	Среднее+Правое	Правое	Среднее
	Без самовозврата из 2 положений	Угол	Левое(-90°) Правое(90°)	Левое(-90°) Правое(90°)	Левое(-90°) Правое(90°)
3 положения	Пружинный самовозврат из правого положения, без самовозврата из левого положения	Угол	Левое+Правое	Среднее	Левое+Среднее+Правое
		Положение, при котором может быть вынут ключ	Левое+Правое	Среднее	Левое+Среднее+Правое
	Без самовозврата из левого положения	Угол	Левое(-90°) Правое(60°)	Левое(-90°) Правое(60°)	Левое(-90°) Правое(60°)
	Положение, при котором может быть вынут ключ	Left+Среднее	Среднее	Левое	

Спецификации

■ Спецификации

⊙ Управляющие переключатели

Тип		Круглые кнопочные выключатели	Квадратные кнопочные выключатели	Пусковые выключатели	Кнопочные выключатели I/O	Сигнальные лампы	Селекторные переключатели	Селекторные переключатели с ключом	Аварийные выключатели		
											
Механические параметры	Ход кнопки	От 5,0 до 5,5 мм									
	Усилие включения	От 0,5 кгс (4,9Н) (на контакт 1EA)									
	Удары	Устойчивость к ударам	300 м/с ² (ок. 30G) в каждом направлении X, Y, Z, 3 раза								
		Механическая неисправность	100 м/с ² (ок. 10G) в каждом направлении X, Y, Z, 3 раза								
	Вибрация	Устойчивость к вибрации	Амплитуда 1,5 мм при частоте от 10 до 55 Гц (1 мин.) в каждом направлении X, Y, Z, 2 часа								
Механическая неисправность		Амплитуда 1,5 мм при частоте от 10 до 55 Гц (1 мин.) в каждом направлении X, Y, Z, 10 минут									
Механический срок службы (управляющая часть)		не менее 1 000 000 операций (20 операций/мин)				—	(не менее 100 000 операций (20 операций/мин))				
Блок контактов	Номинальное напряжение / ток	110 В переменного/постоянного тока / 10 А, 250 В переменного/постоянного тока / 6 А									
	Прочность изоляции	2 500 В переменного/постоянного тока 50/60 Гц 1 мин.									
	Сопrotивление изоляции	Не менее 1 000 МΩ (мегаомметр 500 В постоянного тока)									
	Сопrotивление контакта	не более 20 мΩ (начальное значение)									
	Электрический срок службы	не менее 100 000 операций (20 операций/мин)									
Блок индикации	Питание	Постоянный ток/переменный ток: 12–24 В переменного тока, 50/60 Гц, 12–24 В постоянного тока Переменный ток: 110–220 В переменного тока 50/60 Гц									
	Потребление тока	Не более 20 мА									
Окружающая среда	Температура окружающей среды	От -15 до 55 °С, хранение: от -25 до 65 °С									
	Влажность окружающей среды	От 35 до 85 %, хранение: от 35 до 85 %									
Степень защиты		IP52 (структура IP65 с влагозащитным колпачком для круглых кнопочных выключателей Ø22/25, Категория защиты IP50 для двухпозиционных кнопочных выключателей)									
Одобрение		 (блоки контактов и блоки индикации исключаются )									
Вес	Монтажное отверстие	Ø22/25	Ок. 14,5 г	Ок. 15,5 г	Ок. 21 г	Ок. 14,5 г	Ок. 15,5 г	Стандарт: ок. 19 г Головка shark: 16 г	Ок. 37 г	D30: Ок. 22,5 г D40: Ок. 22,5 г D60: Ок. 27 г	
		Ø30	Ок. 21,5 г	—	—	—	Ок. 22 г	Стандарт: ок. 23,5 г Головка shark: 21 г	Ок. 41 г	—	
		□30	—	Ок. 22 г	—	—	—	—	—	—	
	Корпус		Ок. 7 г								
	Блоки контактов	Модульного типа A/B	Ок. 10 г								
		Одиночного типа A/B	Ок. 11 г								
Блоки индикации	Постоянный/переменный ток	Ок. 11 г									
	Переменный ток	Ок. 12 г									

※1: Сопrotивление среды рассчитывается при условиях, исключающих мороз или конденсацию влаги.