

Концевые выключатели, микропереключатели и педальные выключатели

Концевые выключатели серии К, 1 кабельный ввод снизу (размеры согласно стандарту EN 50047)

2 боковых входа (размеры, совместимые со стандартом EN 50047)

С толкателем



KB A... - KM A...

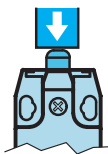

KC A... - KN A...

Код заказа	Пластиковый корпус	Металлический корпус	Контакты	Материал кнопки	Кол-во в упак.	Вес
					шт.	[кг]

1 кабельный ввод снизу. Размеры согласно стандарту EN 50047.

KB A1 S11	KM A1 S11	1 НР + 1 НЗ Быстр. сраб. Ⓢ	Металл	5	Ⓢ
KB A1 S02	KM A1 S02	1 НР + 1 НЗ Быстр. сраб. Ⓢ	Металл	5	Ⓢ
KB A1 A11	KM A1 A11	1 НР + 1 НЗ Медлен. сраб., перекрывающиеся Ⓢ	Металл	5	Ⓢ
KB A1 L11	KM A1 L11	1 НР + 1 НЗ Медлен. сраб. Ⓢ	Металл	5	Ⓢ
KB A1 L02	KM A1 L02	2 НЗ Медлен. сраб. Ⓢ	Металл	5	Ⓢ
KB A1 L20	KM A1 L20	2 НР Медлен. сраб.	Металл	5	Ⓢ
KB A1 L12	KM A1 L12	1 НР + 2 НЗ Медлен. сраб. Ⓢ	Металл	5	Ⓢ
KB A1 L21	KM A1 L21	2 НР + 1 НЗ Медлен. сраб. Ⓢ	Металл	5	Ⓢ
KB A1 L03	KM A1 L03	3 НЗ Медлен. сраб. Ⓢ	Металл	5	Ⓢ

2 боковых кабельных вводов. Размеры, совместимые со стандартом EN 50047.

KC A1 S11	KN A1 S11	1 НР + 1 НЗ Быстр. сраб. Ⓢ	Металл	5	Ⓢ
KC A1 S02	KN A1 S02	2 НЗ Быстр. сраб. Ⓢ	Металл	5	Ⓢ
KC A1 A11	KN A1 A11	1 НР + 1 НЗ Медлен. сраб., перекрывающиеся Ⓢ	Металл	5	Ⓢ
KC A1 L11	KN A1 L11	1 НР + 1 НЗ Медлен. сраб. Ⓢ	Металл	5	Ⓢ
KC A1 L02	KN A1 L02	2 НЗ Медлен. сраб. Ⓢ	Металл	5	Ⓢ
KC A1 L20	KN A1 L20	2 НР Медлен. сраб.	Металл	5	Ⓢ

Ⓢ Положительное размыкание ⊖ согласно стандарту IEC/EN 60947-5-1.

Ⓢ Обращайтесь в нашу службу технической поддержки (тел.: 035 4282422; e-mail: service@LovatoElectric.com).

Общие характеристики

Позиционные и предохранительные концевые выключатели компании LOVATO ELECTRIC удовлетворяют требованиям к быстрой установке, удобству разводки, простоте ввода в эксплуатацию, модульности, прочности и надежности, не изменяющейся с течением времени.

Крышки корпусов закреплены на шарнирах с нижнего края и являются съемными. Инновационная система байонетного крепления исполнительных головок позволяет снимать головки и устанавливать их в нужное положение без помощи инструментов. Блоки вспомогательных контактов являются съемными и обеспечивают удобство подключения к выводам.

Эксплуатационные характеристики

- максимальная частота переключений: 3600 циклов/ч
- скорость срабатывания: 0,5–1,5 м/с
- механическая износостойкость: > 10 млн циклов
- Номинальный тепловой ток Ith: 10 А
- Обозначение по IEC/EN60947-5-1: A600 Q600 тип KB-KC A300 Q300 тип KM-KN
- Напряжение изоляции Ui:
 - перем. 690 В тип KB-KC
 - перем. 440 В тип KM-KN
- Номинальное выдерживаемое импульсное перенапряжение Uimp:
 - 6 кВ тип KB-KC
 - 4 кВ тип KM-KN
- класс изоляции: II (только тип KB-KC)
- контактное сопротивление: < 10 мОм
- защита от короткого замыкания: предохранитель: 10 А gG.
- Исполнительные головки из алюминий-цинкового сплава (zamak)
- KB-KC: корпус из негорючего полимера с двойной изоляцией
- KM-KN: корпус из алюминий-цинкового сплава (zamak)
- тип кабельного ввода: M20 в стандартном исполнении; PG13,5 только по отдельному заказу (см. рядом рисунок и сноску).
- крепление исполнительной головки: байонетное
- усилие срабатывания: 5 Н
- крепление проводов: винтовое с самозатягивающимся зажимом
- момент затяжки
 - концевых выключателя: 2,5 Нм
 - выводов контактов: 0,8 Нм
 - винта крепления крышки корпуса: 0,8 Нм
- сечение проводников: 1 или 2 проводника 2,5 мм² макс.
- Условия окружающей среды:
 - рабочая температура: -25...+70°C
 - температура хранения: -40...+70°C
 - степень загрязнения окружающей среды: 3
 - класс защиты выводов: IP20
 - класс защиты корпуса: IP65.

Сертификация и соответствие:

Имеются сертификаты: cULus, EAC. Соответствуют стандартам: EN 50047, IEC/EN 60947-1, IEC/EN 60947-5-1, IEC/EN 60204-1, UL508, CSA C22.2 n° 14.

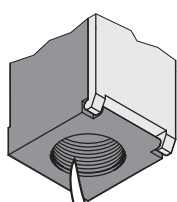

КАБЕЛЬНЫЙ ВВОД ТИПА M20.

Для заказа концевых выключателей с кабельным вводом типа PG13,5 в конце кода заказа добавьте букву P, например: KB A1 S11P

- ▶ Прямой ход контакта быстр. сраб.
- ◀ Обратный ход контакта быстр. сраб.

- разомкнутый
- замкнутый

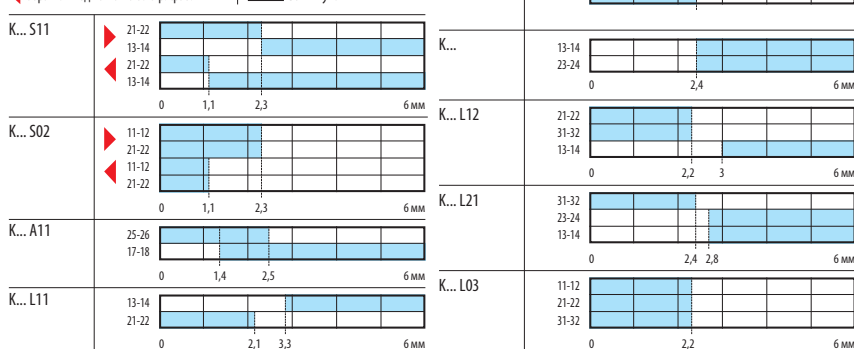

Блоки контактов



КХ В...

Код заказа	Контакты	Кол-во в упак.	Вес
		шт.	[кг]
КХ В S11	1 НР+1 НЗ быстр. сраб. ①②	5	0,013
КХ В S02	2 НЗ быстр. сраб. ①②	5	0,020
КХ В А11	1 НР+1 НЗ медл. сраб., перекрывающиеся ①②	5	0,020
КХ В L11	1 НР+1 НЗ медл. сраб. ②	5	0,020
КХ В L02	2 НЗ медл. сраб. ②	5	0,020
КХ В L20	2 НР медл. сраб.	5	0,020
КХ В L12	1 НР+1 НЗ медл. сраб. ②③	5	0,026
КХ В L21	2 НР+1 НЗ медл. сраб. ②③	5	0,026
КХ В L03	3 НЗ медл. сраб. ②③	5	0,026

① Не использовать в сочетании с исполнением с ключами (КВН/КСН), шарниром (КВР/КМР/КСР/КНР) и рычагом с пазом (КВQ/КМQ/КСQ/КНQ).

② Положительное размыкание \rightarrow согласно стандарту IEC/EN 60947-5-1.

③ Непригодны для использования с устройствами типов КС..., КН... и pedalными выключателями КГ и КР.

Корпуса в комплекте с блоками контактов

9



КХ СВ... - КХ СМ...



КХ СС... - КХ СМ...

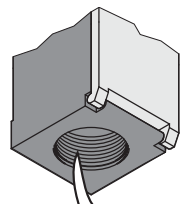

КАБЕЛЬНЫЙ ВВОД ТИПА М20.

Для заказа устройств с кабельным вводом типа РG13,5 в коде заказа добавьте букву Р, например: КХ СВ S11Р

Код заказа Пластиковый корпус	Металлический корпус	Контакты	Кол-во в упак.	Вес
			шт.	[кг]
КХ СВ S11	КХ СМ S11	1 НР+1 НЗ быстр. сраб. ①②	5	④
КХ СВ S02	КХ СМ S02	2 НЗ быстр. сраб. ①②	5	④
КХ СВ А11	КХ СМ А11	1 НР+1 НЗ медл. сраб. перекрывающиеся ①②	5	④
КХ СВ L11	КХ СМ L11	1 НР+1 НЗ медл. сраб. ②	5	④
КХ СВ L02	КХ СМ L02	2 НЗ медл. сраб. ②	5	④
КХ СВ L20	КХ СМ L20	2 НР медл. сраб.	5	④
КХ СВ L12	КХ СМ L12	1 НР+2 НЗ медл. сраб. ②③	5	④
КХ СВ L21	КХ СМ L21	2 НР+1 НЗ медл. сраб. ②③	5	④
КХ СВ L03	КХ СМ L03	3 НЗ медл. сраб. ②③	5	④

1 кабельный ввод снизу. Размеры согласно стандарту EN 50047.

Код заказа Пластиковый корпус	Металлический корпус	Контакты	Кол-во в упак.	Вес
			шт.	[кг]
КХ СС S11	КХ СМ S11	1 НР+1 НЗ быстр. сраб. ①②	5	④
КХ СС S02	КХ СМ S02	2 НЗ быстр. сраб. ①②	5	④
КХ СС А11	КХ СМ А11	1 НР+1 НЗ медл. сраб. перекрывающиеся ①②	5	④
КХ СС L11	КХ СМ L11	1 НР+1 НЗ медл. сраб. ②	5	④
КХ СС L02	КХ СМ L02	2 НЗ медл. сраб. ②	5	④
КХ СС L20	КХ СМ L20	2 НР медл. сраб.	5	④

2 боковых кабельных ввода. Размеры, совместимые со стандартом EN 50047.

Код заказа Пластиковый корпус	Металлический корпус	Контакты	Кол-во в упак.	Вес
			шт.	[кг]
КХ СС S11	КХ СМ S11	1 НР+1 НЗ быстр. сраб. ①②	5	④
КХ СС S02	КХ СМ S02	2 НЗ быстр. сраб. ①②	5	④
КХ СС А11	КХ СМ А11	1 НР+1 НЗ медл. сраб. перекрывающиеся ①②	5	④
КХ СС L11	КХ СМ L11	1 НР+1 НЗ медл. сраб. ②	5	④
КХ СС L02	КХ СМ L02	2 НЗ медл. сраб. ②	5	④
КХ СС L20	КХ СМ L20	2 НР медл. сраб.	5	④

① Не использовать в сочетании с исполнениями с ключами (КВН/КСН), шарниром (КВР/КМР/КСР/КНР) и рычагом с пазом (КВQ/КМQ/КСQ/КНQ).

② Положительное размыкание \rightarrow согласно стандарту IEC/EN 60947-5-1.

③ Непригодны для устройств типов КС... и КН...

④ Обратитесь в нашу службу технической поддержки (тел.: 035 4282422; e-mail: service@LovatoElectric.com).

Общие характеристики

Блоки контактов КХВ могут использоваться с концевыми выключателями типов КВ, КС, КМ и КН. Можно заказать комбинации из 2 контактов быстрого и медленного срабатывания или из 3 контактов медленного срабатывания (только для устройств типов КВ и КМ). НЗ контакты работают по принципу положительного размыкания. Н-образная форма контактных элементов обеспечивает высокую проводимость в любых условиях эксплуатации.

Возможность извлечения блока контактов из корпуса концевой выключателя существенно облегчает разводку и сокращает время установки.

Корпуса, укомплектованные контактами КХ С..., могут использоваться в качестве запасных частей для концевых выключателей типов КВ, КМ, КС и КН или в сочетании с исполнительными головками КХА... для создания готовых концевых выключателей в нужных конфигурациях.

Крышки корпусов закреплены на шарнирах с нижнего края и являются съемными, что существенно облегчает доступ. Блоки дополнительных контактов являются съемными, что не усложняет подключения к сети.

Предусмотрены различные комбинации до трех контактов, срабатывающих на основе принципа положительного размыкания.

Корпуса оснащены инновационной системой байонетного крепления исполнительных головок. Корпуса, укомплектованные контактами, предлагаются в металлическом и пластиковом исполнении.

Эксплуатационные характеристики

- механическая износостойкость: > 10 млн циклов
- номинальный тепловой ток Ith: 10 А
- обозначение по IEC/EN60947-5-1:
 - А600 Q600 тип КХСВ-КХСС
 - А300 Q300 тип КХСМ-КХСН
- напряжение изоляции Ui:
 - перем. 690 В тип КХСВ-КХСС
 - перем. 440 В тип КХСМ-КХСН
- номинальное выдерживаемое импульсное перенапряжение Uimp:
 - 6 кВ тип КХСВ-КХСС
 - 4 кВ тип КХСМ-КХСН
- класс изоляции: II (только тип КХ СВ - КХ СС)
- контактное сопротивление: < 10 мОм
- защита от короткого замыкания: предохранитель: 10 А gG.
- КХ СВ... - КХ-КС: корпус из негорючего полимера с двойной изоляцией
- КХ СМ... - КХ КН: корпус из алюминиево-цинкового сплава (zamak)
- тип кабельного ввода: М20 в стандартном исполнении; РG13,5 только по отдельному заказу (см. рядом рисунок и сноску).
- крепление исполнительной головки: байонетное
- крепление проводов: винтовое с самозатягивающимся зажимом
- момент затяжки
 - концевой выключателя: 2,5 Нм
 - выводов контактов: 0,8 Нм
 - винта крепления крышки корпуса: 0,8 Нм
- сечение проводников: 1 или 2 проводника 2,5 мм² макс.
- Условия окружающей среды:
 - рабочая температура: -25...+70°C
 - температура хранения: -40...+70°C
 - класс защиты выводов: IP20
 - класс защиты корпуса: IP65 (с установленной исполнительной головкой)

Сертификация и соответствие:

Имеются сертификаты: EAC для всех; cULus только для корпусов КХ С..., сULus только для вспомогательных контактов.

Соответствуют стандартам: EN 50047, IEC/EN 60947-1, IEC/EN 60947-5-1, IEC/EN 60204-1, UL508, CSA C22.2 n° 14.

Компонент с сертификацией cURus "UL Recognized" для США и Канады.

- ▶ Прямой ход контакта быстр. сраб.
- ◀ Обратный ход контакта быстр. сраб.

- разомкнутый
- замкнутый

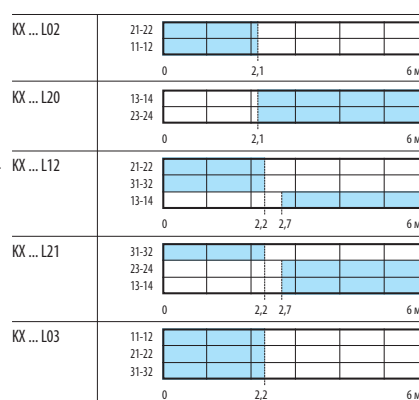
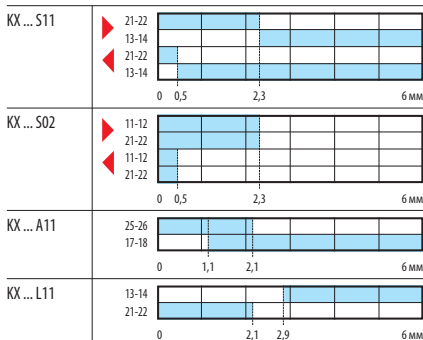

Исполнительные головки



Код заказа	Описание	Кол-во	Вес
		в упак.	[кг]
		шт.	[кг]
KX A A1	Столкателем	5	0,013
KX A B1	Столкателем с пластиковым роликом	5	0,019
KX A B2	Столкателем с металлическим роликом	5	0,020
KX A C1	Срычагом с центральным пластиковым роликом	5	0,018
KX A C2	Срычагом с центральным металлическим роликом	5	0,022
KX A D1	Срычагом с боковым пластиковым роликом	5	0,018
KX A D2	Срычагом с боковым металлическим роликом	5	0,023
KX A E1	Срычагом с пластиковым роликом	5	0,039
KX A E2	Срычагом с металлическим роликом	5	0,048
KX A E3	Срычагом с резиновым роликом Ø50x10 мм	5	0,058
KX A F1	Срегулируемым рычагом с пластиковым роликом Ø19x5 мм	5	0,055
KX A F2	Срегулируемым рычагом с металлическим роликом Ø19x5 мм	5	0,065
KX A F3	Срегулируемым рычагом с резиновым роликом Ø50x10 мм	5	0,072
KX A F4	Срегулируемым рычагом с резиновым роликом Ø50x10 мм со свесом	5	0,081
KX A H1	Срычагом с керамическим толкателем	5	0,056
KX A H1	Срычагом с регулируемым пластиковым толкателем	5	0,043
KX A L2	Срычагом с регулируемым металлическим толкателем (из нерж. стали)	5	0,051
KX A M1	Сгибким плунжером многостороннего действия	5	0,032
KX A M2	Сполужестким плунжером многостороннего действия	5	0,023

Общие характеристики

Исполнительные головки КХ А могут использоваться в качестве запасных частей для концевых выключателей типов КВ, КМ, КС и КН или в сочетании с укомплектованными контактами корпусами КХ С..., что позволяет создавать готовые концевые выключатели нужной конфигурации.

Головки изготовлены из металла сплава (замак), что обеспечивает их прочность и надежность в любых условиях эксплуатации.

Форма поверхности сопряжения с корпусами концевых выключателей типов КВ, КМ, КС и КН позволяет регулировать угловое положение головок с шагом 45°, а начальное угловое положение рычагов и толкателей может регулироваться в диапазоне 360° с шагом 15°.

Крепление исполнительной головки к корпусу осуществляется с помощью инновационной байонетной системы без применения инструментов.

Усилие затяжки исполнительной головки составляет 0,8 Нм.

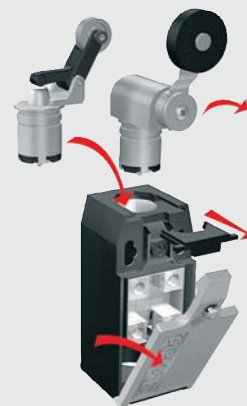

Кабельные зажимы и кабельные втулки



Код заказа	Описание	Кол-во	Вес
		в упак.	[кг]
		шт.	[кг]
KX P01	Кабельный зажим M20	50	0,009
KX P02	Кабельный зажим PG13.5	50	0,009
KX P03	Кабельный зажим M20	50	0,004

Общие характеристики

Кабельные зажимы выполнены из пластика и имеют резьбу M20 или PG13,5. Они обеспечивают лучшее удержание кабеля и надлежащий класс защиты.

Эксплуатационные характеристики кабельных зажимов

- материал: негорючий полиамид
- класс защиты: IP68
- диаметр кабеля: 6...12 мм.

Сертификация и соответствие:

Имеются сертификаты: EAC.
Соответствуют стандартам: EN 50262, UL508.

КОНЦЕВЫЕ ВЫКЛЮЧАТЕЛИ СЕРИИ К

**KB A1...
KM A1...**

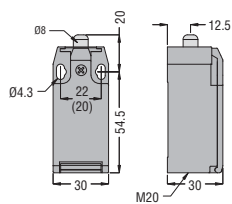

**KCA1
KN A1**

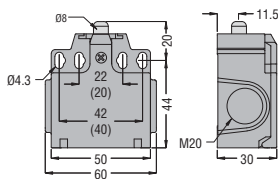

**KB B1... - KB B2...
KM B1... - KM B2...**

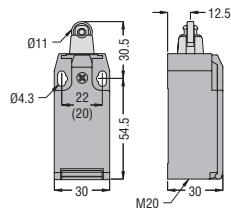

**KCB1... - KCB2...
KN B1... - KN B2...**

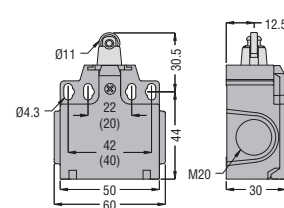

**KB C1... - KB C2...
KM C1... - KM C2...**

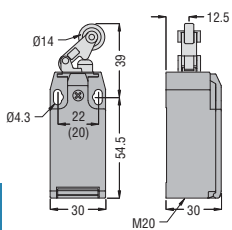

**KCC1... - KCC2...
KN C1... - KN C2...**

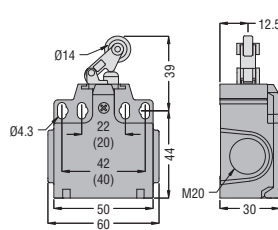

**KB D1... - KB D2...
KM D1... - KM D2...**

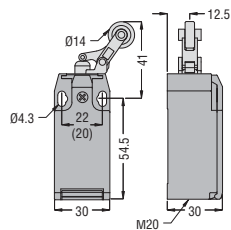

**KCD1... - KCD2...
KN D1... - KN D2...**

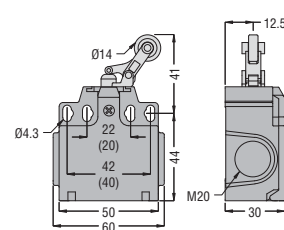

**KB E1... - KB E2...
KM E1... - KM E2...**

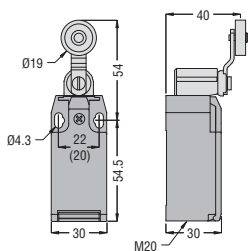

**KCE1... - KCE2...
KN E1... - KN E2...**

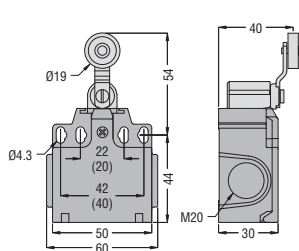

**KB E3...
KM E3...**

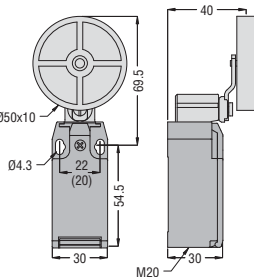

**KCE3...
KN E3...**

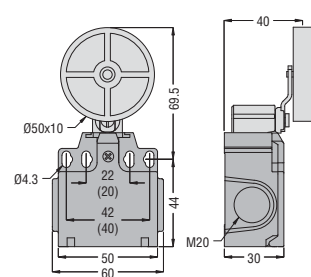

**KB F1... - KB F2...
KM F1... - KM F2...**

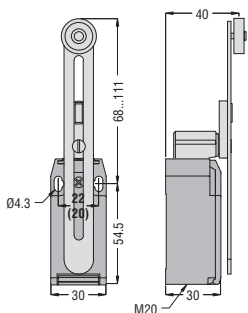

**KCF1... - KCF2...
KN F1... - KN F2...**

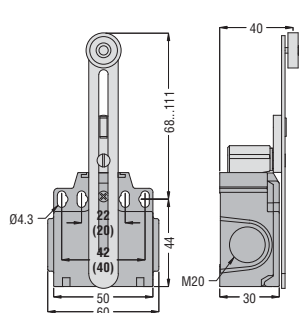

**KB F3...
KM F3...**

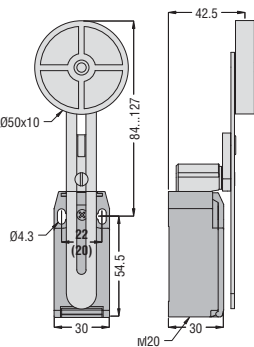

**KCF3...
KN F3...**

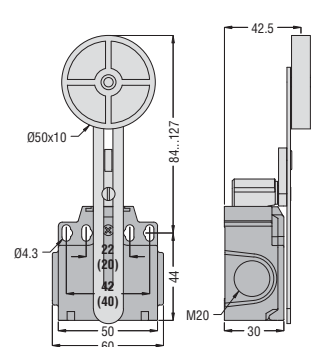

**KB F4...
KM F4...**

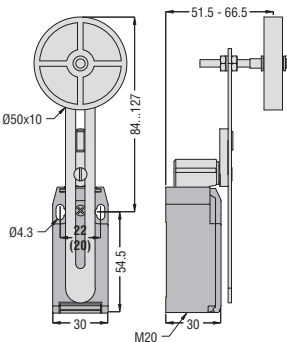

**KCF4...
KN F4...**

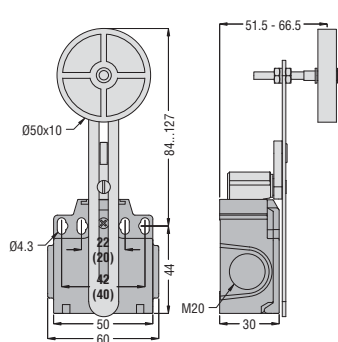

**KB H1...
KM H1...**

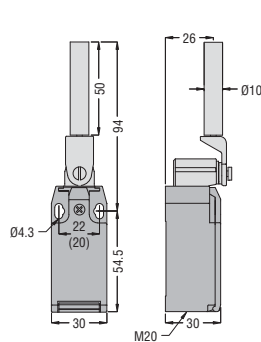

**KCH1...
KN H1...**

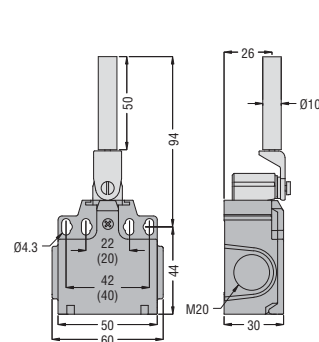

КОНЦЕВЫЕ ВЫКЛЮЧАТЕЛИ СЕРИИ К

KB L1... - KB L2...
KM L1... - KM L2...

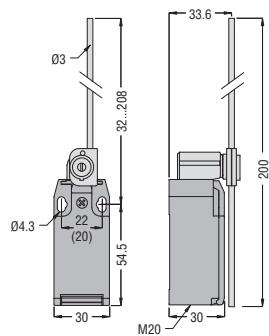

KC L1... - KC L2...
KN L1... - KN L2...

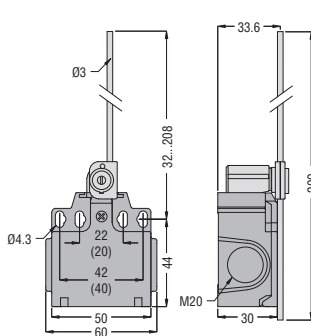

KB M1... - KB M2...
KM M1... - KM M2...

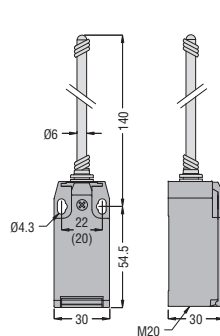

KC M1... - KC M2...
KN M1... - KN M2...

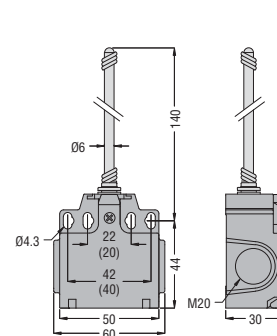

KB P1...
KM P1...

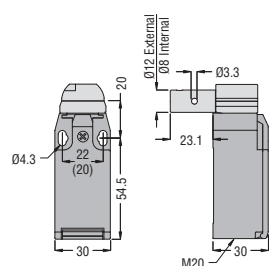

KB P2...
KM P2...

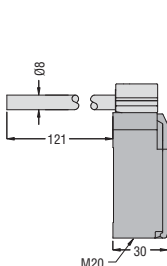

KB P3...
KM P3...

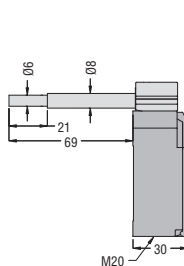

KC P1...
KN P1...

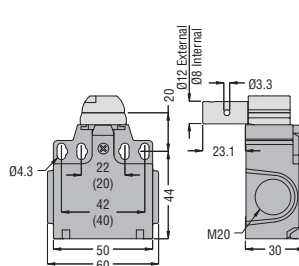

KC P2...
KN P2...

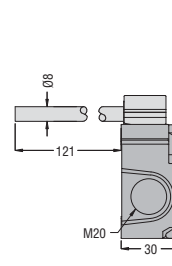

KC P3...
KN P3...

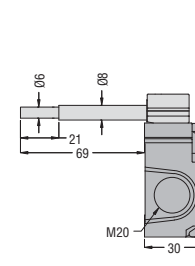

KB Q1 L...
KM Q1 L...

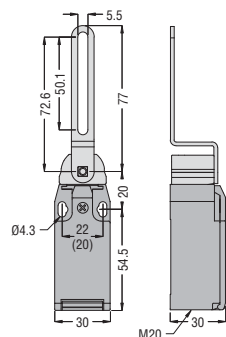

KC Q1 L...
KN Q1 L...

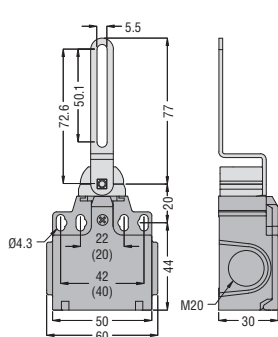

KB N1... - KB N2...
KM N1... - KM N2...

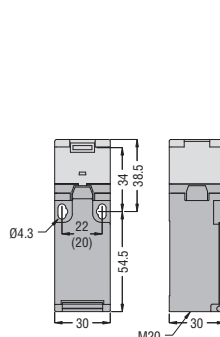

KC N1... - KC N2...

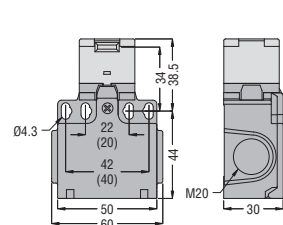

Ключи
KX N1

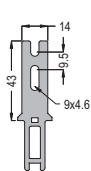

KX N2

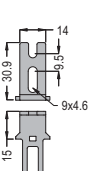

KX N3

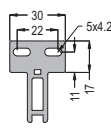

KX N4

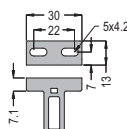

KX N5

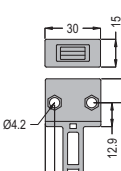

Кабельный зажим
KX P01

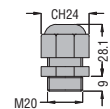

KX P02

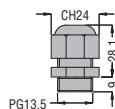

Кабельная втулка
KX P03

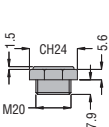

КОНЦЕВЫЕ ВЫКЛЮЧАТЕЛИ ТИПОВ КВ - КМ - КС - КН

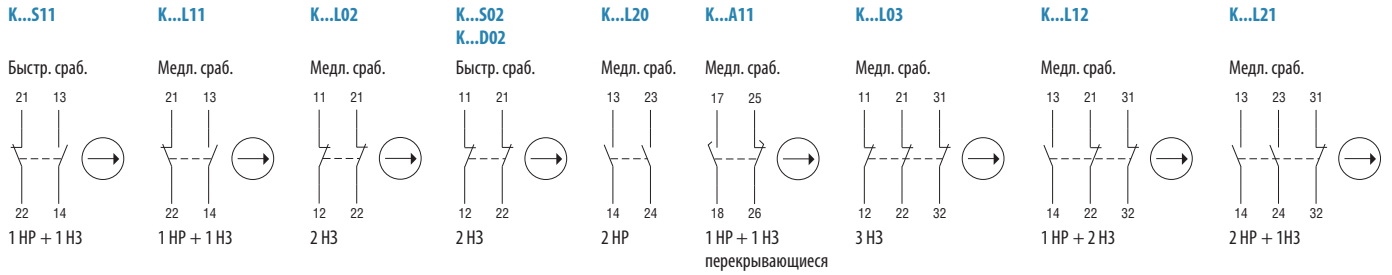

КОНЦЕВЫЕ ВЫКЛЮЧАТЕЛИ ТИПА КР

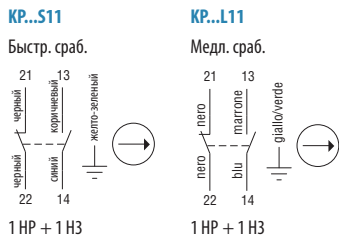

КОНЦЕВЫЕ ВЫКЛЮЧАТЕЛИ ТИПА Т

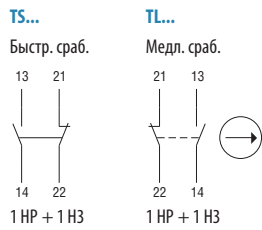

КОНЦЕВЫЕ ВЫКЛЮЧАТЕЛИ ТИПА РL

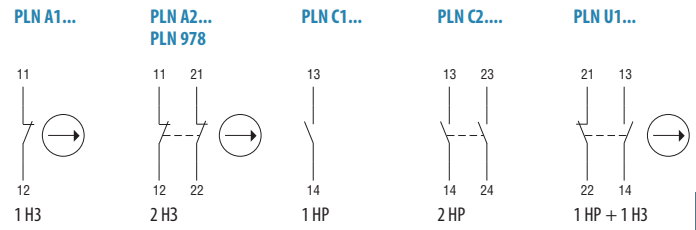

ТРОСОВЫЕ КОНЦЕВЫЕ ВЫКЛЮЧАТЕЛИ ДЛЯ ПРОСТОЙ ОСТАНОВКИ

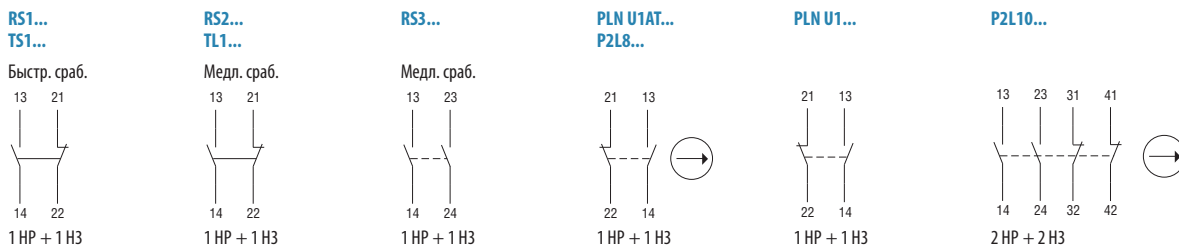

ПРЕДОХРАНИТЕЛЬНЫЕ ТРОСОВЫЕ КОНЦЕВЫЕ ВЫКЛЮЧАТЕЛИ

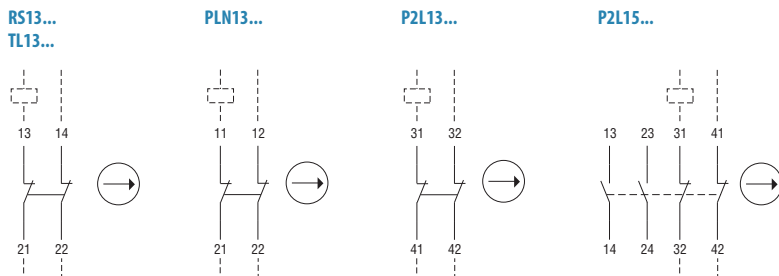

МИКРОПЕРЕКЛЮЧАТЕЛИ ТИПА КS

