

С контролем обрыва фазы

3



RF38...

Код заказа	Диапазон регулирования	Предохранители аМ	gG	Кол-во в упаковке	Вес
	[A]	[A]	[A]	шт.	[кг]

РУЧНАЯ ИЛИ АВТОМАТИЧЕСКАЯ ПЕРЕУСТАНОВКА.
Установка непосредственно на контакторы BF09÷BF38.
Отдельная установка с принадлежностью RFX38 04.

RF38 0016	0,1÷0,16	0,25	---	1	0,160
RF38 0025	0,16÷0,25	0,5	---	1	0,160
RF38 0040	0,25÷0,4	0,5	1	1	0,160
RF38 0063	0,4÷0,63	1	2	1	0,160
RF38 0100	0,63÷1	2	4	5	0,160
RF38 0160	1÷1,6	2	4	5	0,160
RF38 0250	1,6÷2,5	4	6	5	0,160
RF38 0400	2,5÷4	4	6	5	0,160
RF38 0650	4÷6,5	8	16	5	0,160
RF38 1000	6,3÷10	10	20	5	0,160
RF38 1400	9÷14	16	32	5	0,160
RF38 1800	13÷18	25	40	5	0,160
RF38 2300	17÷23	25	50	5	0,160
RF38 2500	20÷25	32	50	5	0,160
RF38 3200	24÷32	40	63	1	0,160
RF38 3800	32÷38	40	63	1	0,160

РУЧНАЯ ПЕРЕУСТАНОВКА.
Для монтажа непосредственно на контакторы BF50÷BF110...
В комплекте с соединительными элементами.
Отдельная установка с принадлежностью G270.

11 RF95 3 33	20÷33	40	63	1	0,365
11 RF95 3 42	28÷42	50	80	1	0,365
11 RF95 3 50	35÷50	50	100	1	0,365
11 RF95 3 65	46÷65	80	125	1	0,365
11 RF95 3 82	60÷82	100	200	1	0,365
11 RF95 3 95	70÷95	100	200	1	0,365
11 RF95 3 110	90÷110	125	200	1	0,365

АВТОМАТИЧЕСКАЯ ПЕРЕУСТАНОВКА.
Установка непосредственно на контакторы BF50÷BF110...
В комплекте с соединительными элементами.
Отдельная установка с принадлежностью G270.

11 RFA95 3 33	20÷33	40	63	1	0,365
11 RFA95 3 42	28÷42	50	80	1	0,365
11 RFA95 3 50	35÷50	50	100	1	0,365
11 RFA95 3 65	46÷65	80	125	1	0,365
11 RFA95 3 82	60÷82	100	200	1	0,365
11 RFA95 3 95	70÷95	100	200	1	0,365
11 RFA95 3 110	9÷110	125	200	1	0,365



11 RF95 3...



11 RFA95 3...

Мощность трехфазных двигателей ①

230 В	400 В	415 В	440 В	500 В	690 В
[кВт]	[кВт]	[кВт]	[кВт]	[кВт]	[кВт]

②	②	②	②	②	0,06
②	0,06	0,06	0,06-0,09	0,06-0,09	0,09-0,12
0,06	0,09	0,09	0,12	0,12	0,18
0,09	0,12-0,18	0,12-0,18	0,18	0,18	0,25
0,12	0,25	0,25	0,37	0,25-0,37	0,37-0,55
0,18-0,25	0,37-0,55	0,37-0,55	0,55	0,55-0,75	0,75
0,37	0,75	0,75	0,75-1,1	1,1	1,1-1,5
0,55-0,75	1,1-1,5	1,1-1,5	1,1	1,5-2,2	2,2-3
1,1-1,5	2,2	2,2	2,2-3	3	4
1,5-2,2	3-4	4	4	4-5,5	5,5-7,5
3	5,5	5,5	5,5-7,5	5,5-7,5	11
4	7,5	7,5-9	9	11	15
5,5	11	9-11	11	11	18,5
5,5	11	11	11	15	22
7,5	15	15	15	18,5	30
11	18,5	18,5	18,5	22	30

7,5	11-15	11-15	15-18,5	15-18,5	22-25
9-10	15-18,5	18,5-22	18,5-22	22-25	30-33
10-11	22	25	25	30	37-40
15-18,5	25-30	30-33	30-33	33-40	45-55
22	33-40	37-45	37-45	45-55	59-75
22-25	40-45	45-51	45-55	55-63	75-80
30	55	55	55	75	90

7,5	11-15	11-15	15-18,5	15-18,5	22-25
9-10	15-18,5	18,5-22	18,5-22	22-25	30-33
10-11	22	25	25	30	37-40
15-18,5	25-30	30-33	30-33	33-40	45-55
22	33-40	37-45	37-45	45-55	59-75
22-25	40-45	45-51	45-55	55-63	75-80
30	55	55	55	75	90

- ① Указанные значения мощности действительны для 4-полюсных двигателей: рекомендуется всегда проверять, что номинальный ток двигателя лежит в диапазоне регулирования реле.
- ② Стандартизированные значения мощности отсутствуют; выберите реле в соответствии с величиной потребляемого тока.

Сертификация и соответствие

Имеются сертификаты:

Тип	с U L u s	C S A	E A C	C C C	Морской регр L R O S
RF38	●	---	●	●	---
RF95	●	●	●	●	●
RFA95	●	●	●	●	---

● Наличие сертификации на продукцию.

Соответствуют стандартам: IEC/EN 60947-1; IEC/EN 60947-4-1, UL508, CSA C22.2 n° 14.

3



RFX38 02



RFX38 03



11 G262



RFX38 04



11 G228



11 G244

Код заказа	Тип реле		Кол-во в упаковке	Вес
			шт.	[кг]
Соединители для установки непосредственно на контактор.				
11 G372	RF...200 на контакторы	B115-B145-B180	1	0,250
11 G373	RF...200 на контакторы	B250-B310-B400	1	0,360
11 G375	RF...420 на контакторы	B145-B180	1	0,313
11 G376	RF...420 на контакторы	B250-B310-B400	1	0,500
Предохранительные крышки группы тепловое реле-контактор.				
RFX38 02	RF38 на контакторы BF09 - BF12 - BF18 - BF25		10	0,014
RFX38 03	RF38 на контакторы BF26 - BF32 - BF38		10	0,014
Защитное ограждение силовых клемм.				
11 G262	Для RF...95...3		10	0,003
11 G361	RF...200		6	0,026
11 G363	RF...420		6	0,046
Держатели для отдельной установки. Крепление винтами или на рейке DIN 35 мм.				
RFX38 04	RF...38		5	0,082
11 G270	RF...95		10	0,148
Электрическая переустановка.				
11 G228	RF...9 - RF...95		5	0,072
Устройство опломбирования регулировочного элемента.				
RFX38 01	RF...38 - RF...200 - RF...420		10	0,002
11 G233	RF...9 - RF...95		1	0,006
Электрическая кнопка с нормально разомкнутыми контактами.				
11 G244	RF...9 - RF...95		10	0,011
Идентификационная табличка.				
11 RB6	RF...9 - RF...95		100	0,003
Комплект из 100 цифро-буквенных символов.				
3958	RF...9 - RF...95		1	0,002

- 1 Обеспечивает класс защиты IP20 с фронтальной стороны соединений группы тепловое реле-контактор.
- 2 Держатель для отдельной установки реле RF95 в любом исполнении: снимите соединительные элементы, установленные на RF95 3, и используйте соединительные элементы, входящие в комплект поставки держателя.
- 3 Замените числом, соответствующим напряжению.
Стандартный ряд напряжений:
- Переменные 50/60 Гц 24-28-110...125 (указать 110) - 220...240 (указать 220) - 380...415 В (указать 380).
- 4 Замените нужным цифро-буквенным символом.
В одной упаковке содержится 100 элементов с одинаковым цифро-буквенным символом.

Рабочие характеристики блока электрической переустановки (G228)

Напряжение цепи управления: переменное (50/60 Гц)	V	12-550
Потребляемая мощность при питании переменным напряжением	VA	300
Минимальное время переустановки	мс	20

ПРИМЕЧАНИЕ: катушка блока G228 может оставаться под напряжением не более 500 мс, допустимы 3 последовательных срабатывания с 5-минутной паузой в конце. Рекомендуем использовать электрическую схему, приведенную на стр. стр. 3-11.

Сертификация и соответствие

Имеются сертификаты:

Тип	C U L u s	C S A	E A C
G361	---	●	●
G363	---	●	●
G372	---	●	●
G373	---	●	●
G375	---	●	●
G376	---	●	●
G270	●	---	●
RFX38 04	●	---	●

● Наличие сертификации на продукцию.

Соответствует стандартам: IEC/EN 60947-1; IEC/EN 60947-4-1, UL508, CSA C22.2 n° 14.

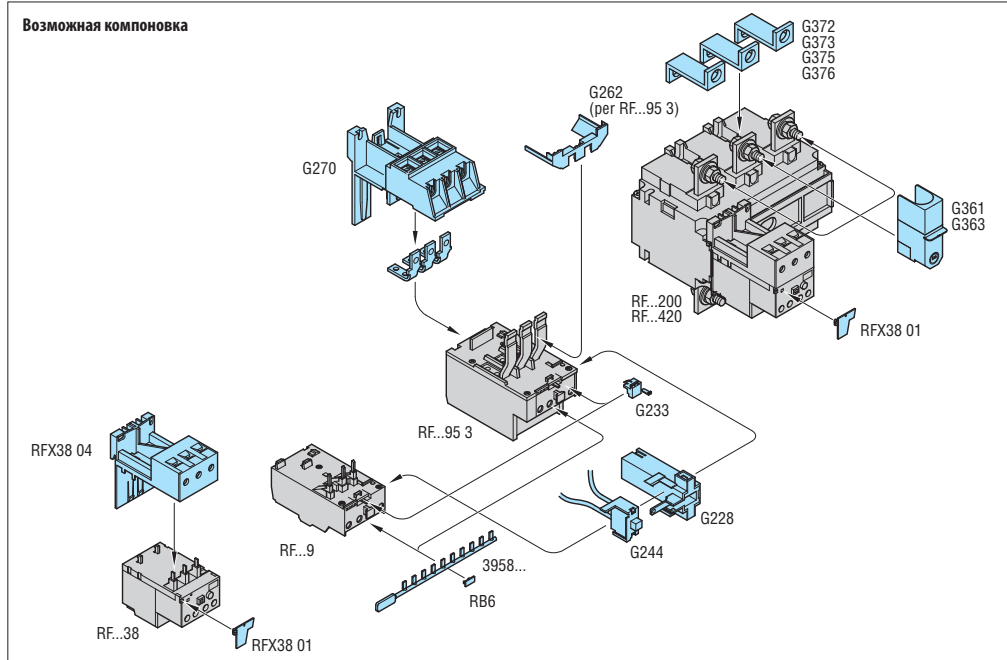

Предохранительная крышка группы тепловое реле-контактор

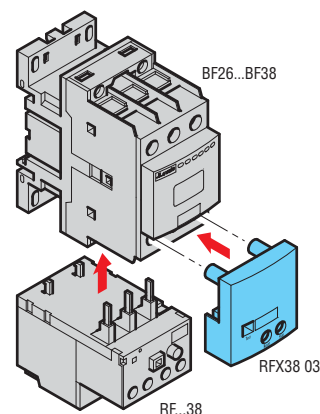
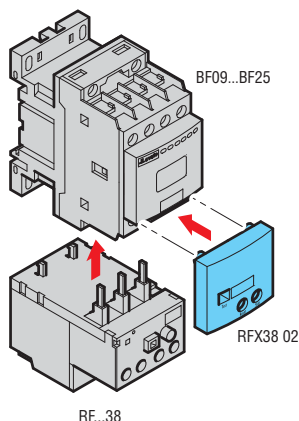

Позисторные защитные реле



31 DRPT...

Код заказа	Номинальное вспомогательное напряжение питания [В]	Кол-во в упаковке шт.	Вес [кг]
------------	--	-----------------------	----------

Питание постоянным напряжением (исполнение с установкой на рейку DIN 35мм).

31 DRPTC 24	пост. напряжение 24 В	1	0,269
--------------------	-----------------------	---	-------

Питание переменным напряжением (исполнение с установкой на рейку DIN 35мм).

31 DRPT 24	переменное напряжение 24 В	1	0,269
31 DRPT 110	переменное напряжение 110 В	1	0,269
31 DRPT 220	переменное напряжение 220÷240 В	1	0,269

ПРИНАДЛЕЖНОСТИ

Код заказа	Название	Кол-во в упак. шт.	Вес [кг]
31 CE106	Переходник для винтового крепления реле DRPT к панели	10	0,008

❶ Отсутствует гальваническая развязка с измерительной цепью.

Общие характеристики:

DRPT представляют собой тепловые реле для защиты двигателей с позисторным датчиком, встроенным в обмотку двигателя. Максимальное количество подключаемых позисторных датчиков ограничено общим сопротивлением соединенных последовательно датчиков, которое не должно превышать 1,5 кОм при 25°C. DRPT обеспечивает надежную защиту, которая срабатывает даже в случае разрыва цепи датчиков или отсутствия питания в ней. Переустановка является автоматической или ручной.

Технические параметры

- Цепь питания
 - номинальная частота: 50/60 Гц (только для исполнений с питанием переменным напряжением)
 - диапазон рабочих напряжений: 0,85÷1,1 Us
 - максимальное тепловое рассеивание: 2,5 Вт
 - время подачи питания: 100%.
- Измерительная цепь
 - тип подключаемых позисторных датчиков: согласно DIN 44081
 - полное сопротивление позисторных датчиков при 25°C: ≤1,5 кОм
 - сопротивление после срабатывания: 2,7÷3,1 кОм
 - сопротивление после переустановки: 1,5÷1,8 кОм
 - напряжение на клеммах позистора: постоянное, ≤ 2,5 В
- Дистанционная переустановка
 - управление: размыкание НЗ контакта
 - напряжение, поданное на контакт: постоянное 5 В
 - потребляемый ток: около 1 мА
- Выходное реле
 - 1 реле с 2 перекидными контактами
 - номинальное рабочее напряжение (Ue): переменное 250 В
 - конвекционный тепловой ток в свободном потоке воздуха Ith: 5 А
 - обозначения согласно IEC/EN 60947-5-1: В300
 - механическая износостойкость: 50×10⁶ циклов
 - электрическая износостойкость (при номинальной нагрузке): 2×10⁵ циклов.
- Сигнализация:
 - зеленый светодиод указывает на наличие питания
 - красный светодиод указывает на возбуждение катушки реле
- Условия работы
 - Диапазон рабочих температур: -10...+60°C
 - Диапазон температур хранения: -30...+80°C.
- Корпус
 - пригоден для установки на рейку DIN с шагом 35 мм
 - для винтового крепления используйте принадлежность CE106
 - Класс защиты
 - IP40 (корпус), IP20 (клеммы).

Сертификация и соответствие

Имеются сертификаты: EAC.
Соответствует стандартам: IEC/EN 60255-5.

ПРИНАДЛЕЖНОСТИ ДЛЯ ТЕПЛОВЫХ РЕЛЕ

RFX38 04 Держатель для отдельной установки теплового реле RF...38

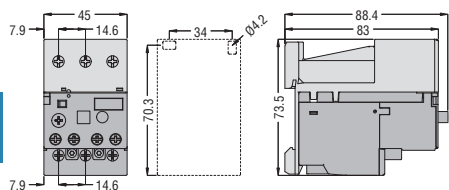

G270 Держатель для отдельной установки теплового реле RF...95

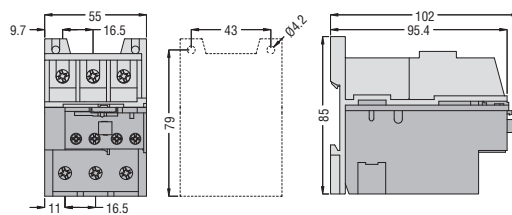

ТЕПЛОВЫЕ РЕЛЕ С СОЕДИНИТЕЛЬНЫМИ ЭЛЕМЕНТАМИ

RF...200 с G372 - G373

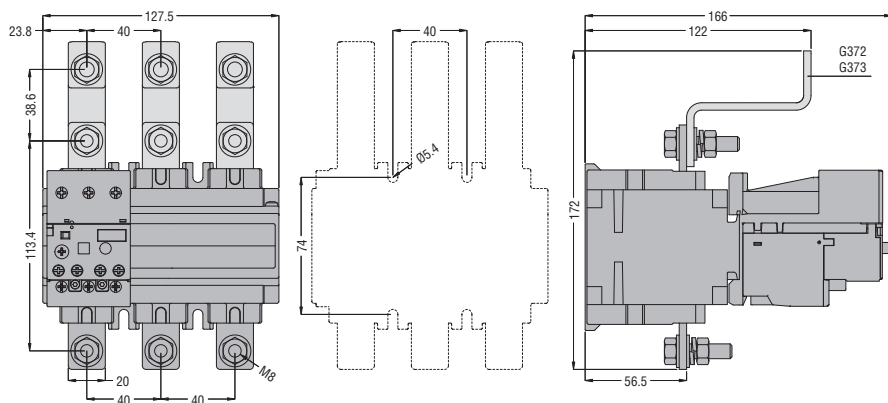

RF...420 с G375 - G376

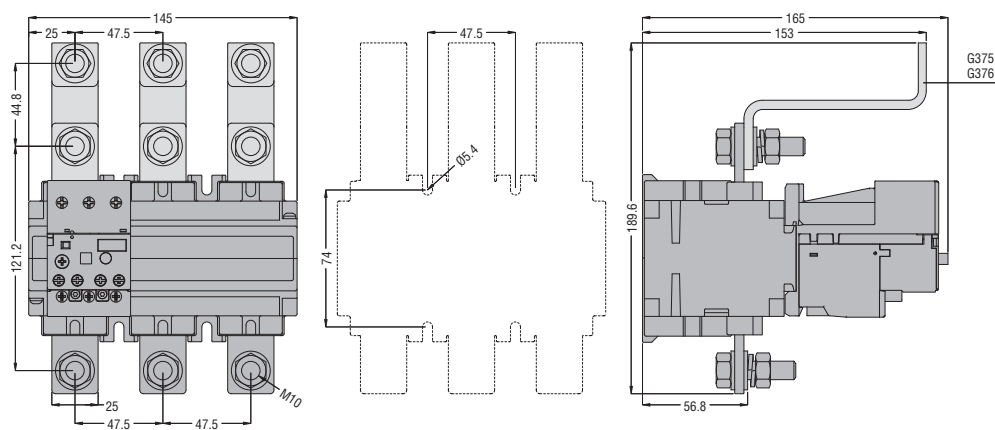

ДОПОЛНИТЕЛЬНЫЕ БЛОКИ ДЛЯ ТЕПЛОВЫХ РЕЛЕ RF...9 И RF...95

Блок автоматической переустановки **G228**

Электрическая кнопка **G244**

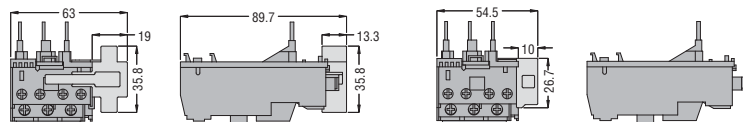

ПОЗИСТОРНЫЕ ЗАЩИТНЫЕ РЕЛЕ

DRPT

Переходник **CE106**

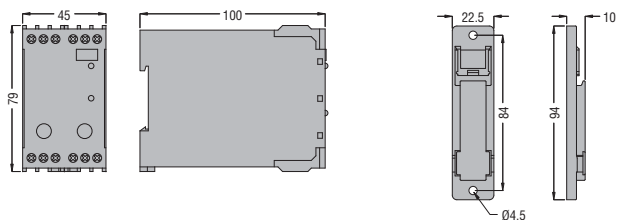

ТЕПЛОВЫЕ РЕЛЕ ДЛЯ МИНИКОНТАКТОРОВ СЕРИИ BG

RF9 - RFN9

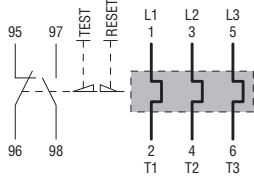

RF9A - RFNA9

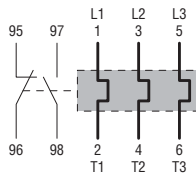

ТЕПЛОВЫЕ РЕЛЕ ДЛЯ КОНТАКТОРОВ СЕРИИ BF

RF38 - RFN38

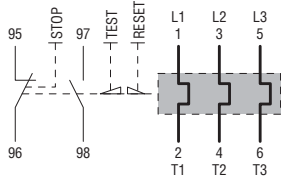

RF95 - RFN95

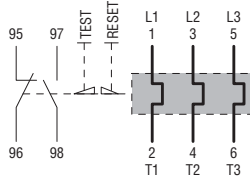

RF95A - RFNA95

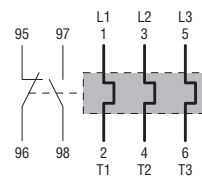

ТЕПЛОВЫЕ РЕЛЕ ДЛЯ КОНТАКТОРОВ СЕРИИ B

RF200 - RFN200
RF420 - RFN420

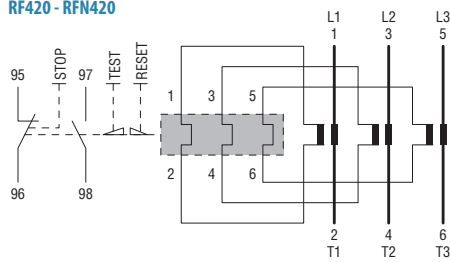

ДОПОЛНИТЕЛЬНЫЕ БЛОКИ ДЛЯ ТЕПЛОВЫХ РЕЛЕ RF9 - RF95

Электрическая переустановка **G228**

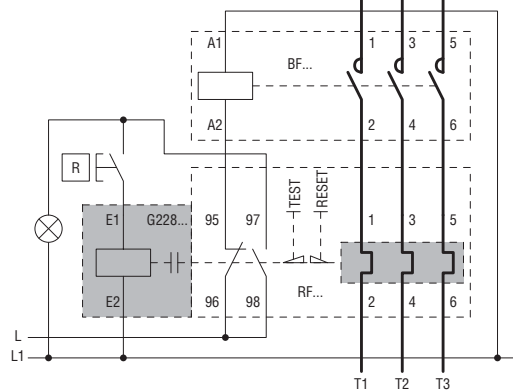

ПОЗИСТОРНЫЕ ЗАЩИТНЫЕ РЕЛЕ

DRPT

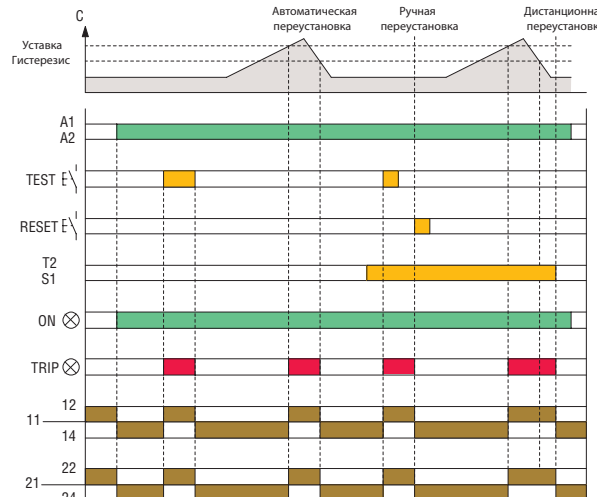
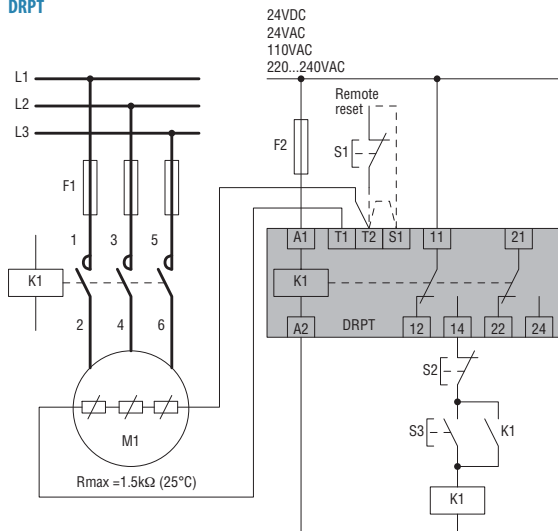

С контролем обрыва фазы и ручной переустановкой	RF9	RF38^①	RF95	RF200^①	RF420^①
С контролем обрыва фазы и автоматической переустановкой	RFA9	RFN38^①	RFA95	RFN200^①	RFN420^①
Без контроля обрыва фазы, с ручной переустановкой	RFN9		RFN95		
Без контроля обрыва фазы, с автоматической переустановкой	RFNA9		RFNA95		

ХАРАКТЕРИСТИКИ СИЛОВОЙ ЦЕПИ

Номинальное напряжение изоляции U_i	В	690	690	690	1000	1000	
Номинальное выдерживаемое импульсное перенапряжение U_{imp}	кВ	8	6	8	6	6	
Рабочая частота	Гц	0÷400	0÷400	0÷400	50÷60	50÷60	
Диапазон применения	от	A	0,09	0,1	14	150	
	до	A	15	38	110	420 ^②	
Класс срабатывания		10A					
Специальные характеристики		Кнопка «Test» - Индикатор срабатывания					
Включение		Непосредственное			С трансформаторами тока тока ^③		
Соединительные элементы	тип	Винт с шайбой		Зажим для провода	Винт с плоской шайбой		
	винт	M4	M4	M5	M8	M10	
	ширина клеммы	мм	9,8	12,6	9	20	25
	инструмент	Phillips	2	2	2	13 мм ^④	18 мм ^④
Момент затяжки силовых клемм	Нм	2,3	2...2,5	3,9	18	35	
	фунтов фут	1,7	1,5...1,8	2,88	13,3	25,9	
Максимальное сечение проводников	AWG	N°	10	8	2	-	
	гибкие проводники без клемм	мм ²	6	10	35	-	
	гибкие проводники с клеммами	мм ²	10	6	-	150	2 x 150
	шина	мм	-	-	-	25 x 3	30 x 5
Мощность рассеивания на фазу	Вт	0,7÷2,4	0,7÷2,4	2,0÷4,2	0,7÷2,4	0,7÷2,4	

ХАРАКТЕРИСТИКИ ВСПОМОГАТЕЛЬНОЙ ЦЕПИ

Имеющиеся контакты	HP	шт.	1			
	H3	шт.	1			
Номинальное напряжение изоляции	В	690				
Конвекционный тепловой ток в свободном потоке воздуха I_{th}	A	10				
Соединения с винтом и шайбой	винт	M3,5				
	ширина клеммы	мм	8			
	Phillips	n°	1	2	1	2
Максимальное сечение проводников	гибкие проводники без клемм	мм ²	2,5			
	гибкие проводники с клеммами	мм ²	2,5			
Момент затяжки клемм вспомогательной цепи	Нм	1	0,8...1	1	0,8...1	0,8...1
	фунтов фут	0,74	0,59...0,74	0,74	0,59...0,74	0,59...0,74
Обозначение согласно IEC/EN 60947-5-1		B600-P600 ^⑤	B600-R300	B600-P600 ^⑤	B600-R300	B600-R300

УСЛОВИЯ ОКРУЖАЮЩЕЙ СРЕДЫ

Рабочая температура	°C	-20...+55	-25...+60	-20...+55	-25...+60	-25...+60
Температура хранения	°C	-55...+70	-50...+70	-55...+70	-50...+70	-50...+70
Температура компенсации	°C	-15...+55	-20...+60	-15...+55	-20...+60	-20...+60
Максимальная высота над уровнем моря	м	3000				
Установочное положение	обычное	В вертикальной плоскости				
	допустимое	±30°				
Установка		На контактор или отдельно				

① С ручной и автоматической переустановкой.

② Для токов более 420А обращайтесь в нашу службу технической поддержки (тел.: 035 4282422; e-mail: service@LovatoElectric.com).

③ Входят в комплект поставки.

④ Метрический ключ.

⑤ S600-R300 в случае автоматической переустановки.

КРИВАЯ СРАБАТЫВАНИЯ ТЕПЛОВЫХ РЕЛЕ RF... (СРЕДНЕЕ ВРЕМЯ)

Ровное функционирование при 3-х фазах

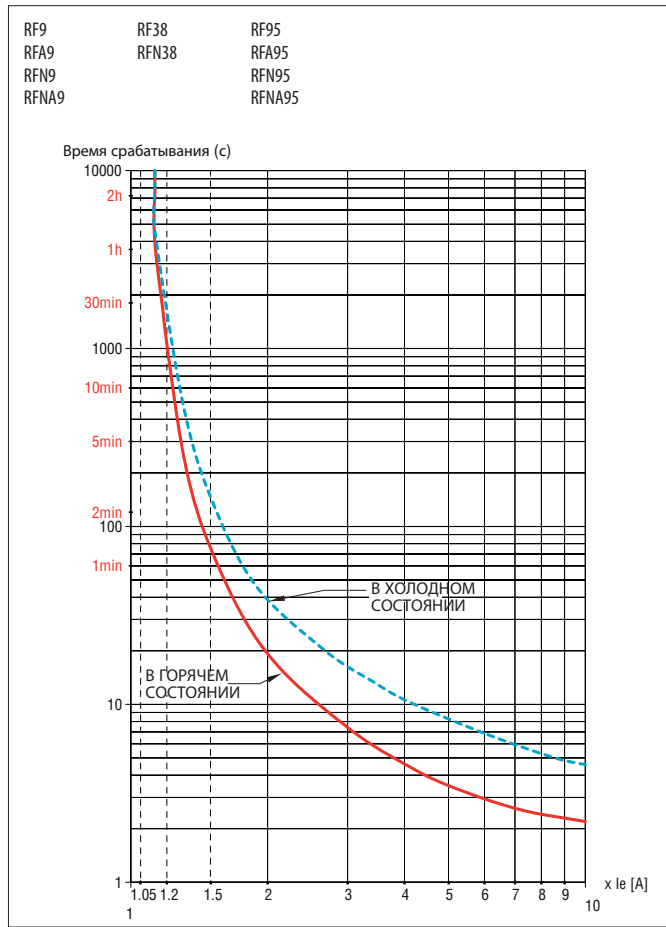

Функционирование при 2-х фазах (обрыв фазы)

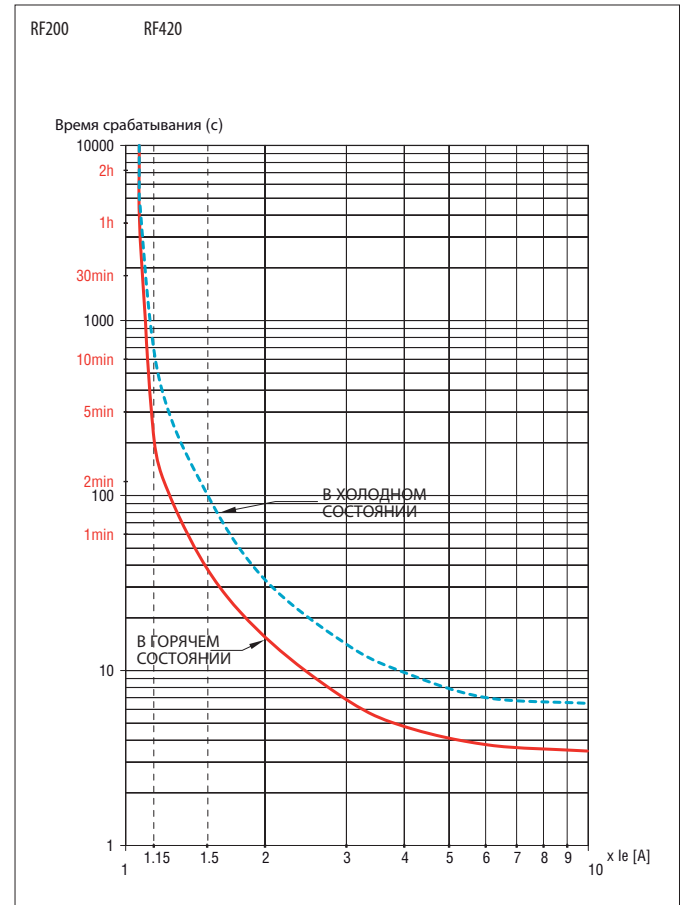
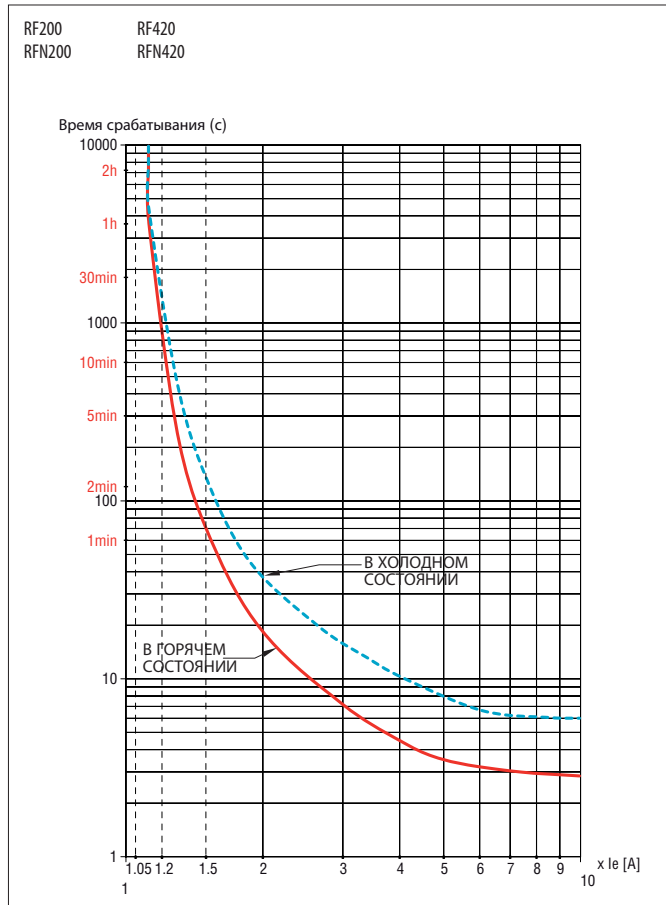
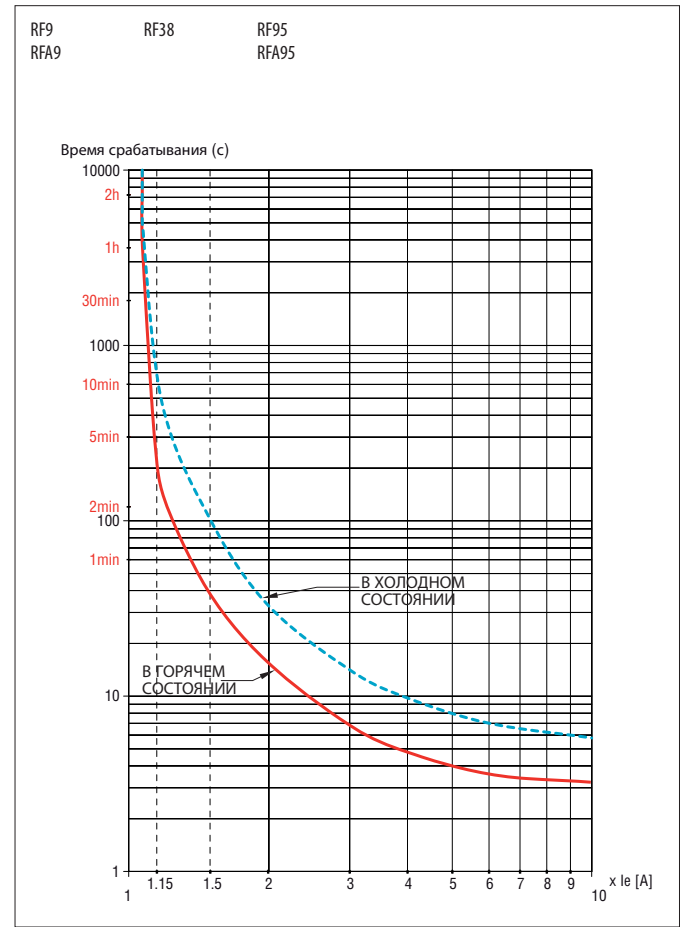

Время срабатывания имеет разброс характеристик $\pm 20\%$ относительно усредненной кривой, показанной на графике.