



Индуктивные датчики в пластмассовом прямоугольном корпусе серии LE80XZ



Особенности:

- Бесконтактное обнаружение, безопасное и надежное;
- Конструкция ASIC;
- Идеальное решение для обнаружения металлических объектов;
- Стабильная производительность, высокая универсальность и отличные помехозащищенные характеристики.

Датчики приближения (переключатели) в резьбовых M8, M12, M18, M30 и разнообразных прямоугольных корпусах используются в промышленных условиях для обнаружения двух основных типов объектов: металлических и неметаллических.

Индуктивные датчики приближения бесконтактного типа используются для обнаружения объектов без физического контакта. Они находят свое применение при обнаружении металлических объектов в среде промышленной автоматизации. Сюда входят предметы из железа, меди и алюминия.

Расстояние срабатывания зависит от типа материала. Лучше всего данные датчики работают с черными металлами (железными объектами), но можно использовать их и для обнаружения других металлических объектов.

Индуктивные датчики имеют различные типы выходов: PNP/NPN, NO/NC. Когда металлический объект попадает в зону обнаружения датчика, он выдает логический высокий сигнал. Этот сигнал включает транзистор NPN (PNP). Поскольку транзистор работает как переключатель, то он включает цепь.

Индуктивные датчики приближения находят большинство применений в промышленных средах и тяжелом машиностроении. Определение положения, в котором датчики используются для обнаружения движения машин, таких как вилочные погрузчики и гидравлические приводы.

Компактные габариты и большой выбор типоразмеров, бесконтактный принцип функционирования, высокая точность и скорость срабатывания, отсутствие в конструкции движущихся деталей и необходимости в обслуживании являются основополагающими особенностями датчиков этого типа.

Маркировка

NPN NO	LE80XZSF40DNO-D	LE80XZSN50DNO-D	PNP NO	LE80XZSF40DPO-D	LE80XZSN50DPO-D
NPN NC	LE80XZSF40DNC-D	LE80XZSN50DNC-D	PNP NC	LE80XZSF40DPC-D	LE80XZSN50DPC-D
NPN NO+NC	LE80XZSF40DNR-D	LE80XZSN50DNR-D	PNP NO+NC	LE80XZSF40DPR-D	LE80XZSN50DPR-D

Технические спецификации

Монтаж	заподлицо	незаподлицо	Потребление тока	≤10 мА	
Номинальное расстояние [Sn]	40 мм	50 мм	Защита цепи	защита от переполюсовки, короткого замыкания, перегрузок по току	
Гарантированное расстояние [Sa]	0...32 мм	0...40 мм	Индикация	желтый светодиод	
Размеры	40x80x98 мм		Температура окружающей среды	-25°С...70°С	
Выходной сигнал	NO/NC (зависит от маркировки)		Влажность окружающей среды	относительная влажность 35-95%	
Напряжение питания	10...30 DC		Частота переключения [F]	100 Гц	50 Гц
Стандартный объект обнаружения	Fe 120x120x1t	Fe 150x150x1t	Выдерживаемое напряжение	1000 В/АС 50/60 Гц 60 сек	
Смещение точки переключения [%/Sr]	≤±10%		Сопротивление изоляции	≥50MΩ(500VDC)	
Диапазон гистерезиса [%/Sr]	1...20%		Виброустойчивость	10...50 Гц (1.5 мм)	
Точность повторения [R]	≤3%		Степень защиты	IP67	
Максимальный ток нагрузки	≤200 мА		Материал корпуса	PBT	
Остаточное напряжение	≤2.5 В		Соединение	клеммы	

Размеры



Схема подключения



NPN NO

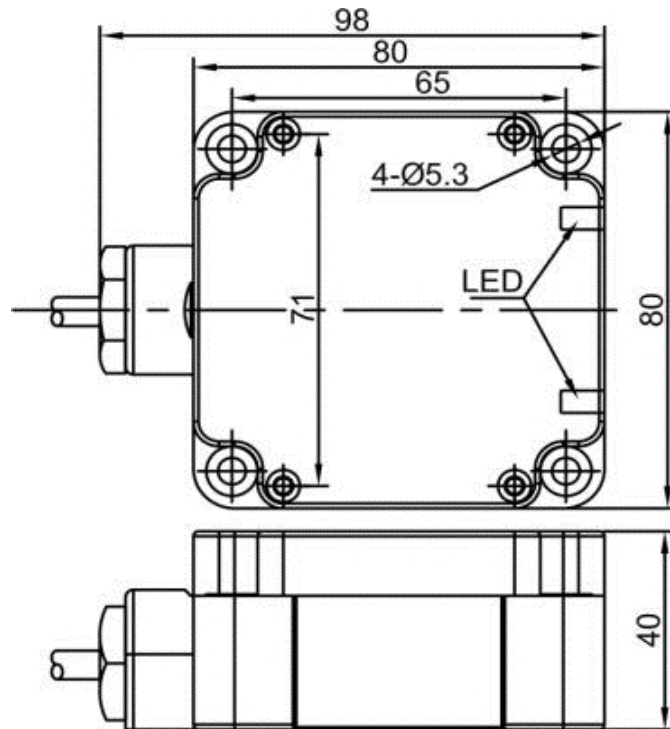
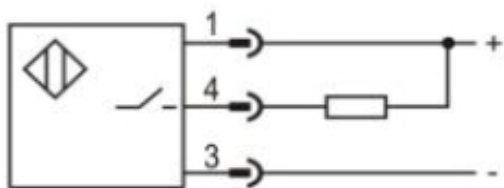
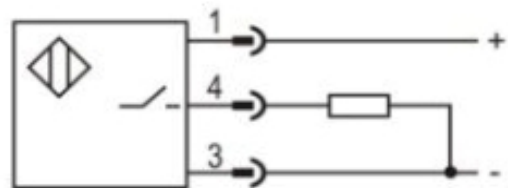

PNP NO

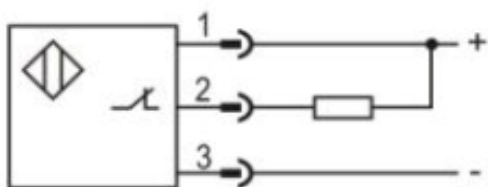

NPN NC

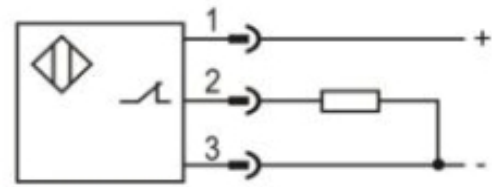

PNP NC

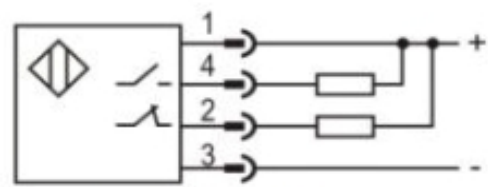

NPN NO+NC

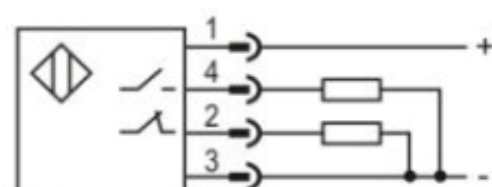

PNP NO+NC